

Diversey



**Catálogo de Equipos**  
Colombia

# Diversey® Soluciones de Higiene

Diversey presenta el acceso completo a nuestras soluciones de higiene de una manera que adapta nuestras soluciones a sus necesidades. Nuestro enfoque competitivo y flexible para las soluciones de higiene de procesos e instalaciones garantiza que obtenga más de lo que su empresa necesita y menos de lo que no necesita. Podemos adaptar un programa para garantizar que el proceso de alimentos y bebidas y la higiene de las instalaciones superen sus expectativas al tiempo que aumentan su eficiencia operativa, reducen el riesgo de seguridad alimentaria, aumentan la productividad y la rentabilidad.



**FOOD SAFETY**



**OPERATIONAL EFFICIENCY**



**SUSTAINABILITY**



**SHELF LIFE EXTENSION**



## Diversey Standard Gama de equipamiento

La gama de equipos estándar de Diversey ha sido seleccionada de los proveedores de confianza con los que hemos trabajado en miles de proyectos e instalaciones en las industrias de alimentos y bebidas. Ya sea que esté buscando un sistema de limpieza de plantas completamente abierto, una bomba dosificadora accionada por agua o un sistema de control de entrada higiénico, puede estar seguro de que los productos recomendados están probados en sus capacidades y promueven una mayor eficiencia operativa.

La gama de equipos estándar de Diversey, las piezas de repuesto y los accesorios ahora están disponibles en toda Europa, lo que permite la instalación estándar en múltiples instalaciones, independientemente de la ubicación. Las hojas de información del equipo están disponibles para cada artículo, visite [www.diversey.com](http://www.diversey.com) o comuníquese con su representante local de Diversey Food Care para obtener más información.

## Contenido

Limpieza OPC	6
Almacenamiento de productos químicos	24
Generación Dióxido de Cloro	26
Control y monitoreo	30
Dispensación y dosificación	38
Sistemas de nebulización	40
UV Desinfección	51



## CIP Móvil

El CIP (Cleaning in Place) es un concepto desarrollado y destinado a la higiene de las superficies internas de equipamientos, tuberías y tanques de almacenamiento, sin la necesidad de desmontar ninguna parte o pieza.

El concepto CIP está basado en la circulación de la solución química por las superficies internas de tabulaciones y equipamientos, brindando acción térmica, mecánica y química, además de tiempo para la acción de cada uno de estos agentes.

### Ventajas

- Desplazamiento hasta el punto de aplicación
- Conexión de a los equipamientos mediante mangueras
- Accionamiento de válvulas y bombas al panel de control
- Sistema de calentamiento para la solución (opcional)
- Tanque con aislamiento térmico
- Acabado sanitario
- Teledetección instalada conforme la aplicación y necesidad del cliente
- Compartimiento para el almacenamiento de productos químicos con protección contra aberturas indebidas



## Central CIP

Fórmulas para limpieza y desinfección de áreas de proceso por métodos automatizados.

CIP envuelve la circulación de detergentes sin espuma y desinfectantes a través del equipamiento de proceso en su estado montado.

La combinación de los efectos de turbulencia de la solución, energía química y calor remueven detritos y microorganismos de las tuberías e instalación sin consumir tiempo con desmontaje y/o limpieza manual.

### Especificaciones técnicas

Diseñado para limpieza de tuberías, tanques, carbo-cooler y máquinas de relleno, la estación puede dotarse de 1 a 5 tanques con 1 a X líneas de avance CIP.

Dotada de recursos de automatización para la dosificación de productos químicos, control de calentamiento de la solución, control de accionamiento de válvulas, control de nivel y el respectivo abastecimiento, medición de flujo y consumo de insumos, la estación CIP podrá moldarse de acuerdo a las reales necesidades del cliente, así como de su lista de proveedores.



## Sistema de monitoreo y control para unidad de limpieza CIP

EL sistema de monitoreo y control es utilizado para mantener la concentración el/los productos químicos a utilizar. Esto permite bajar tiempos operativos y evitar riesgos en el personal (EHS)

### Componentes

- Tablero de control, el cual es comandado por un equipo Siemens y cuenta con todos los elementos de seguridad.
- Sensor/es de conductividad marca GF+ (Suizos)
- Sistema de inyección de químico con bomba

### Escalabilidad

Este sistema versátil permite monitorear y controlar varios puntos en simultáneo. Esta posibilidad se da de acuerdo a la cantidad de instrumentos instalados (o a instalar) en el cliente.

- Conductividad
- Temperatura
- Caudal

### Alarmas

También cuenta con la posibilidad de generar alarmas de aviso, tanto en el cliente como en remoto (sujeto a revisión en el cliente). Permite interactuar con los equipos del cliente mediante señales discretas y/o analógicas.

Avisos y alarmas:

Concentración alta o baja.

Alarma por falta de químico o rotura de bomba/sistema (por tiempos)

Cortes por temperatura (alta o baja)

También existe la posibilidad de realizar monitoreo insitu y/o distancia (a verificar según necesidad del cliente)

### Opcionales

- Display
- Ethernet (PLC - PC Cliente)
- GSM (mensajes a distancia)
- Internet (PLC-Web)





## Sistemas de aplicación para contacto directo con alimentos (DFC)

### Información de Sistemas

#### DiverContact

##### Tratamiento anti-microbiano para contacto directo con alimento

Nuestro sistema de aspersión de ácido láctico para alimentos cumple con la Regulación en la Unión Europea 101/2013 que acuerda que los tratamientos con ácido láctico proporcionan una reducción significativa de la contaminación microbiológica comparado con procesos sin tratamiento o con agua potable. La legislación 101/2013 entró en vigencia el 25 de febrero del 2013 y establece que el uso de ácido láctico debe integrarse en buenas prácticas de higiene y los sistemas basados en HACCP®

#### Beneficios

- Cumple con las regulaciones de la Unión Europea 101/2013.
- Posee un efecto bacteriostático y bactericida sobre un amplio espectro de microorganismos.
- No impacta ni en el olor ni en el sabor de la carne.
- Aumenta la vida útil del producto generando menos desperdicio por mermas.
- Permite a las plantas procesadoras aumentar sus exportaciones.

#### Aplicación del DiverContact L88

- Concentración: 2,5%
- Método: Rocío o nebulización
- Temperatura: <55oC
- Presión: Baja (1,5 - 3 bar)
- Tiempo de contacto: 5 - 30 segunda dosis
- Sin enjuague
- La superficie de la carne debe estar libre de sangre para evitar la coagulación
- La superficie de la carne tendrá una disminución de pH 5,8-6 a pH - 2 (esto generará una barrera adicional)
- DiverContact™ L88 sólo se debe aplicar completamente sobre carcasas o cuartos
- Se recomienda que se revise cada dos horas la concentración y se documente



## Acción del DiverContact L88

Para el máximo control de los microorganismos DiverContact™ L88 debe ser aplicado a los carcasas tan pronto como sea posible en la planta de procesamiento donde los microorganismos están presentes en el nivel más alto. La intervención se puede repetir en todo el proceso para fortalecer las barreras.

Estudios demuestran que la aplicación de ácido láctico inmediatamente después de la evisceración mas lavado con agua potable y antes de su refrigeración, tienen un impacto sobre los siguientes microorganismos:

- Salmonella typhimurium
- Campylobacter spp
- E.coli 0157:H7
- Aerobic plate counts (APC)
- Enterobacteriaceae
- Total coliforms
- Thermotolerant coliforms
- Generic E.coli

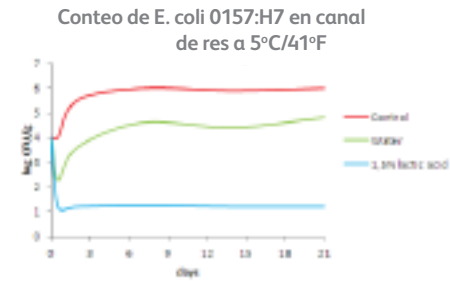
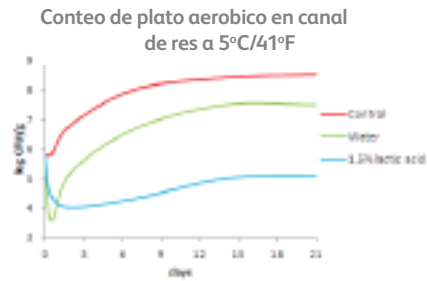

## Descripción general del sistema

### Unidad de dilución

- Flujo de solución total hasta: 10 lts/min
- Control proporcional, por medidor de agua
- Prevención de Back flow
- Bajo nivel de alarma LA
- Construcción en acero inoxidable
- Dosificación en línea (máximo 6 bar back pressure)
- Para instalación en túneles existentes

### Unidad dosificadora

- Spray bar diseño para cada modelo de túnel /forma del canal

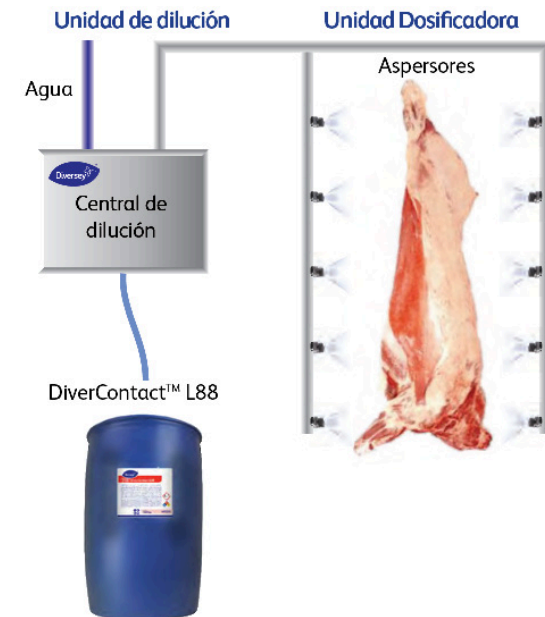

# FB Limpieza OPC

Soluciones de equipos para mejorar la eficiencia y precisión de los procesos de limpieza y desinfección manual y reducir el tiempo de inactividad de producción.

1. Sistemas Móviles
2. Sistemas montados en pared -Estático
3. Carretes de manguera
4. Mangueras y accesorios
5. Nebulizadores manuales



## Limpieza OPC | Sistemas Móviles

### Voyager

Si está buscando una solución de limpieza móvil flexible todo en uno, no busque más. La gama Voyager permite la desinfección de aplicaciones de espuma y el enjuague de grandes áreas desde una sola unidad. La bomba incorporada de Voyager aumenta la presión del agua de su suministro de agua existente, solo conecte la unidad a un suministro de agua, energía y aire comprimido \* para comenzar a beneficiarse de una limpieza eficiente.

Hay una serie de extras opcionales para la gama Voyager, que incluyen una salida de enjuague adicional o un inyector de espuma o desinfectante separado con una salida separada, lo que permite que dos personas trabajen simultáneamente desde la misma unidad.

\* Los Modelos Voyager K incorporan su propio compresor para sitios sin suministro de aire comprimido.

### Especificaciones Técnicas

	1/1K	2/2K	4/4K
Flujo de agua mínimo (m <sup>3</sup> /min)	3	4.5	4.5
Presión min/max de entrada de agua (bar)	1.5/10	1.5/10	1.5/10
Mínimo flujo de aire (l/min)	150	150	150
Presión min/max de entrada de aire (bar)	5/10	5/10	5/10
Presión máxima de salida de agua (bar)	10	20	25
Salida del motor (kW)	1.1	2.2	4

\* Los Modelos K incluyen compresor

Item No.	Descripción
1214226	Voyager 1
1214227	Voyager 1K
1214228	Voyager 2
1214230	Voyager 2K
1214232	Voyager 4
1214234	Voyager 4K





Opciones



D-injector  
1214236 Modelo: 1  
1214237 Modelo: 2, 4



F-injector  
1214238 Modelo: 1  
1214239 Modelo: 2, 4



F-Mix Dos quimicos  
1214240 Modelo: 2, 4



Salida adicional para enjuagar  
1214241 Modelo: 4



Barandilla  
1214242  
Todos los modelos



Soporte para carrete de manguera manual  
1214247 Todos los modelos



Carrete de manguera manual  
1214248 Todos los modelos

Accesorios

PIEZAS DE RECAMBIO DISPONIBLES - POR FAVOR VER HOJA INFORMATIVA



Ajuste llave de válvula de dosificación 1215840

Entregado con todos los modelos estándar



Acoplamiento macho 1/2" BSP  
1214376 Todos los modelos



Válvula de baja presión (con doblez)  
1214722 Todos los modelos



20 m Manguera azul claro <70°C 1/2" M-M BSP  
1214603 Modelo: 1



25 m SS Manguera azul claro <70°C 1/2" M-M BSP  
1214604 Modelo: 2, 4



10 m Manguera de entrada completa 3/4" BSP-Nito  
1214653 Todos los modelos



10 m Manguera de entrada completa 1" BSP-Nito  
1214660 Modelo 4



Tubo d enjuague 660 mm BR15/30  
1214454 Modelo: 1



Tubo d enjuague 660 mm BR25/40  
1214473 Modelo: 2, 4



Boquilla sistema de enjuague BR15/30  
1214506 Modelo: 1



Boquilla de sistema de espuma BR25/40  
1214513 Modelo: 2, 4



Boquilla sistema de enjuague BR50/200  
1214568 Todos los modelos

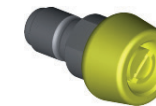

Boquilla sistema de desinfección KS60/30  
1214526 Todos los modelos



Grifo de agua con acoplamiento rápido Nito  
1214778 Modelo 4 (if 1214241 selected)



3/4" Grifo de agua con acoplamiento rápido Nito  
1214779 Todos los modelos



10m Manguera de entrada completa de 1/4 para aire  
1214670 Todos los modelos



1/4" Salida de aire con acoplamiento rápido  
1214781 Todos los modelos



Tri-lance EnduroPoder™  
D1223711



1/2" Válvula de baja presión  
1215206

## Unidad portátil de espuma

Un espumador móvil con aire diseñado con facilidad de uso. Este espumador versátil incorpora una bomba de polipropileno de doble diafragma confiable que permite la flexibilidad para adaptarse a los diferentes tipos de productos químicos: limpiadores corrosivos clorados / alcalinos y ácidos.

### Especificaciones Técnicas

Manguera reforzada	9 m
Salida de espuma	75 - 170 l/min
Distancia de espuma	7 - 9 m
Temperatura del líquido	4.4 - 37°C
Longitud	559 mm
Anchura	483 mm
Altura	1194 mm
Peso (incluido manguera y varilla)	23 kg (Vacío)

### Requerimientos

Suministro de aire comprimido	3.4 bar (50 psi)
Rango de operación	3-5 bar (40 - 80 psi)

La tapa del tanque con bisagras simple permite un llenado rápido y fácil del tanque

Capacidad de más de 90 l que permite tiempos de limpieza más largos

Color natural para permitir la visibilidad del nivel de la solución de limpieza.

Facil acceso al drenaje

<10 BAR



Diseñado ergonómicamente para facilitar la operación

Percha para soporte de la manguera

Manguera reforzada de alta presión de 9 m

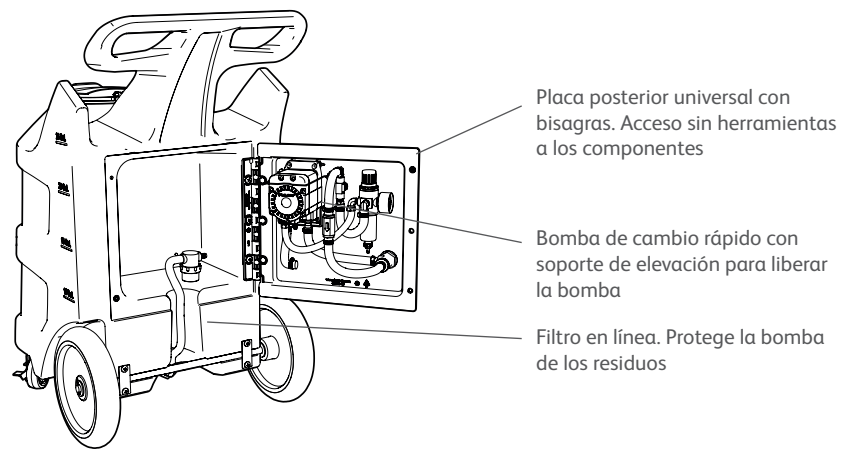

Placa posterior universal con bisagras. Acceso sin herramientas a los componentes

Bomba de cambio rápido con soporte de elevación para liberar la bomba

Filtro en línea. Protege la bomba de los residuos

Item No.	Descripción
6075216	Unidad portátil de espuma

## Sistemas modulares de lavado

Nuestra gama de equipos de lavado modular está diseñada para ofrecer una distribución, dilución y aplicación óptimas de detergentes, desinfectantes y enjuagues de espuma en sus instalaciones. Fácil de instalar y mantener, construido con material de alta calidad y diseños higiénicos. Elija entre una única estación principal independiente, que proporcione una espuma óptima para la limpieza y desinfección, o agregue satélites adicionales a la estación principal, o incorpore una estación central de bombeo para presurizar su suministro de agua para alimentar varios satélites.

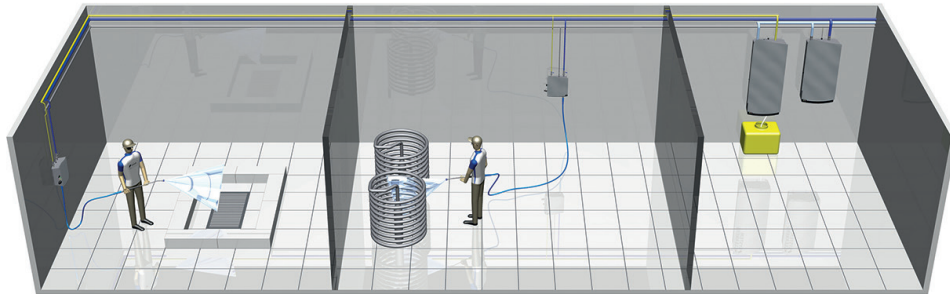

CENTRAL LIMPIEZA MANUAL - Estación central de bombeo presurizando de múltiples satélites

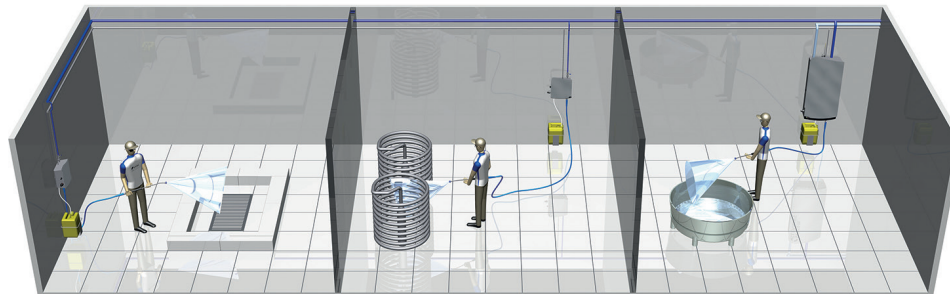

DECENTRAL LIMPIEZA MANUAL - Suministro central o local de productos químicos

## F1 Foamer

El F1 Foamer está diseñado para conectarse directamente al suministro de agua principal y ofrece una solución simple para la limpieza descentralizada con un producto químico. Fácil de instalar y mantener, el F1 Foamer de diseño higiénico está fabricado con materiales resistentes a productos químicos de alta calidad.

### Especificaciones Técnicas

Presión mínima entrada de agua	3 bar
Presión máxima entrada de agua	8 bar
Suministro mínimo de agua	8 l/min
Temperatura máxima del agua	70°C
Suministro de aire	6 mm
Entrada mínima de aire	5 bar
Entrada máxima de aire	10 bar
Suministro de aire mínimo	150 l/min
Conexión entrada de agua	1/2"
Peso	2 kg
Altura	150 mm
Anchura	120 mm
Fondo	70 mm

Item No.	Descripción
1221189	F1 Foamer (3-8 bar)



## Satélite S1 SEE

Una estación satélite compacta diseñada para usar con un producto de espuma a una presión entre 10-40 bar. S1 SEE requiere un suministro de agua a presión desde una estación principal o estación de bombeo.

### Especificaciones Técnicas

Numero maximo de operadores	1
Presión mínima de entrada de agua	10 bar
Presión máxima de entrada de agua	40 bar
Suministro mínimo de agua	30 l/min
Temperatura máxima entrada de agua	70°C
Suministro de aire	6 mm
Presión mínima entrada de aire	5 bar
Presión máxima entrada de aire	10 bar
Suministro mínimo de aire	150 l/min
Conexión entrada de agua	1/2"
Longitud máxima de la manguera	35 m
Peso	10 kg
Altura	486 mm
Anchura	336 mm
Fondo	149 mm

10-40  
BAR



Item No.	Descripción
1221188	S1 F SEE

### Kit de instalacion



Item No.	Descripción
1213324	Kit de instalación satelital



Item No.	Descripción
1215182	Válvula de bola F-F 1/2" AISI316 (azul)

## Satélite S2 SEE

Un satélite simple, robusto y fiable para la limpieza decentral diseñado para trabajar dentro de una gama de 15-40 bar. Funciona con un interruptor selector mecánico que permite enjuagar, espuma y desinfectar opciones a ser seleccionados. S2 SEE requiere un suministro de agua a presión de una estación principal o estación de bombeo. Disponible con espuma o espuma y opciones de desinfección (entradas para 1 o 2 productos químicos concentrados).

### Especificaciones Técnicas

Número máximo de operadores	1
Presión mínima de entrada de agua	10 bar
Presión máxima de entrada de agua	40 bar
Suministro mínimo de agua	30 l/min
Temperatura máxima de entrada de agua	70°C
Suministro de aire	6 mm
Presión mínima de entrada de aire	5 bar
Presión máxima de entrada de aire	10 bar
Suministro de aire mínimo	150 l/min
Conexión de entrada de agua	1/2"
Longitud máxima de la manguera	35 m
Peso	10 kg
Altura	486 mm
Anchura	336 mm
Profundidad	149 mm



Item No.	Descripción
1221186	S2 F SEE
1221187	S2 F+D SEE

### Kit de instalacion



Item No.	Descripción
1213324	Kit de instalacion Satélite



Item No.	Descripción
1215182	Válvula de bola F-F 1/2" AISI316 (blue)

## Satélite S4 SEE

Un satélite flexible para la limpieza central o descentral diseñado para trabajar dentro de un rango de 15-40 bar. Funciona con un interruptor selector mecánico que permite seleccionar opciones de enjuague, espuma y desinfección. S4 SEE requiere un suministro de agua a presión de una estación principal o estación de bombeo. Disponible con espuma o espuma y opciones de desinfección (entradas para 1 o 2 productos químicos concentrados).

### Especificaciones Técnicas

Número máximo de operadores	1
Presión mínima de entrada de agua	10 bar
Presión máxima de entrada de agua	40 bar
Suministro mínimo de agua	30 l/min
Temperatura máxima de entrada de agua	70°C
Suministro de aire	8 mm
Presión mínima de entrada de aire	5 bar
Presión máxima de entrada de aire	10 bar
Suministro de aire mínimo	150 l/min
Conexión de entrada de agua	1/2"
Longitud máxima de la manguera	35 m
Peso	10 kg
Altura	595 mm
Anchura	460 mm
Profundidad	206 mm

PIEZAS DE RECAMBIO DISPONIBLES -  
POR FAVOR VER HOJA INFORMATIVA DEL EQUIPO



Item No.	Descripción
1221180	S4 F SEE
1221181	S4 F+D SEE

### Kit de instalacion



Item No.	Descripción
1215182	Válvula de bola F-F 1/2" AISI316 (blue)

## Estación principal MS SEE

La solución independiente, MS SEE combina una estación de bombeo con un satélite y se puede utilizar por su cuenta o para suministrar agua a presión con una gama de 15-20 bar a estaciones de satélite adicionales y tomas de agua. MS SEE está disponible en dos variantes, MS4 SEE para 1-4 usuarios y MS6 SEE para 1-6 usuarios, cada uno con espuma o espuma y opciones de desinfección (entradas para 1 o 2 productos químicos concentrados).

### Especificaciones Técnicas

	MS4	MS6
Número máximo de operadores	4	6
Presión mínima de entrada de agua	1.5 bar	1.5 bar
Presión máxima de entrada de agua	10 bar	10 bar
Suministro mínimo de agua	10 m <sup>3</sup> /h	15 m <sup>3</sup> /h
Temperatura máxima de entrada de agua	70°C	70°C
Suministro de aire	8 mm	8 mm
Presión mínima de entrada de aire	5 bar	5 bar
Presión máxima de entrada de aire	10 bar	10 bar
Suministro de aire mínimo	150 l/min	150 l/min
Conexión de entrada de agua	1 1/2"	1 1/2"
Peso	125 kg	150 kg
Altura	1240 mm	1240 mm
Anchura	680 mm	680 mm
Profundidad	380 mm	380 mm

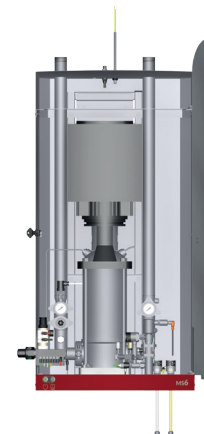
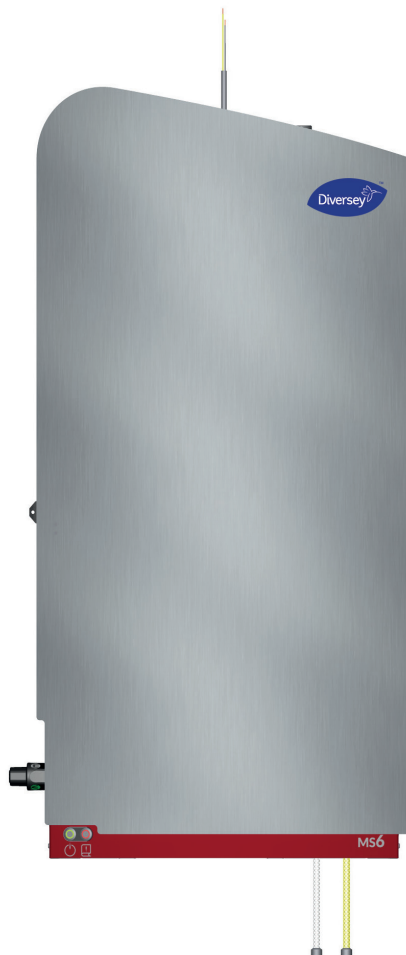

Item No.	Descripción
1221182	MS4 F SEE
1221184	MS4 F D SEE
1221183	MS6 F SEE
1221185	MS6 F D SEE

### Kit de instalacion



Item No.	Descripción
1213030	Kit de instalacion main station

PIEZAS DE RECAMBIO DISPONIBLES - POR FAVOR VER HOJA INFORMATIVA DEL EQUIPO

## Estación de bombeo PS SEE

Diseñada para suministrar agua a presión a las unidades de satélite S1, S2 y S4, la estación de bombeo PS SEE es capaz de presurizar agua en un rango de 15-20 bar. Incorpora una bomba de frecuencia controlada con arranque y parada suaves. PS SEE está disponible en dos variantes, PS4 SEE para 1-4 usuarios y PS6 SEE para 1-6 usuarios.

### Especificaciones Técnicas

	PS4	PS6
Número máximo de operadores	4	6
Presión mínima de entrada de agua	1.5 bar	1.5 bar
Presión máxima de entrada de agua	10 bar	10 bar
Suministro mínimo de agua	10 m <sup>3</sup> /h	15 m <sup>3</sup> /h
Temperatura máxima de entrada de agua	70°C	70°C
Conexión de entrada de agua	1 1/2"	1 1/2"
Peso	125 kg	150 kg
Altura	1240 mm	1240 mm
Anchura	680 mm	680 mm
Profundidad	380 mm	380 mm



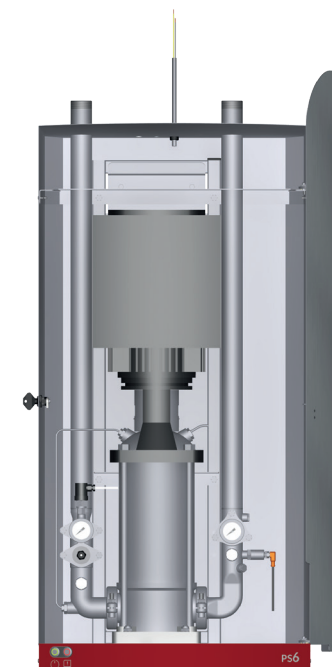





**PIEZAS DE RECAMBIO DISPONIBLES - POR FAVOR VER HOJA INFORMATIVA DEL EQUIPO**



Item No.	Descripción
1221178	PS4 SEE
1221179	PS6 SEE

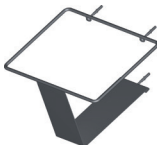
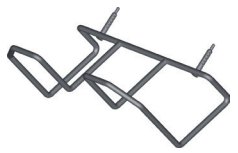

## Accesorios

						
Tubo de enjuague 660 mm BR15/30 1214454 Modelos: S2/S4/S56	Boquilla del sistema de enjuague BR15/30 1214506 Todos los modelos	Soporte para 4 boquillas (tornillos incluidos) 1214765	Boquilla de sistema de espuma BR50/200 1214568 Modelos: S1F/S2F/S4	Disinfection system nozzle KS60/30 1214526 Modelos: S2D/S4D	Acoplamiento macho, 1/2" BSP female 1214376 Todos los modelos	
Entrega estándar con unidades (según modelo)						
						
1 x 20 kg Titular de la lata (tornillos de fijación incluidos) 1214759 Todos los modelos	2 x 20 kg Titular de la lata (tornillos de fijación incluidos) 1214760 Modelos: S2FD/ S4FD	25 m SS Manguera azul claro <70°C 1/2" M-M BSP 1214604 Todos los modelos	Soporte de manguera 1214758 Todos los modelos	Válvula de baja presión 1214722 Todos los modelos	Tri-lance EnduroPoder™ D1223711	1/2" Válvula de baja presión 1215206

## Piezas de repuesto

						
Válvula de retención DN 10 1215406	Válvula de retención DN 20 1215407	Cartucho de sello del eje (MS4/PS4 SEE) 1215593	Sello de eje EPDM (MS6/PS6 SEE) 1215589	Válvula dosificadora amarillo / gris claro 1215373	Válvula dosificadora gris / gris claro 1215374	Válvula de bola 1/2" SS con actuador 1215194
						
Válvula de bola F-F 1/2" AISI316 (azul) 1215182	Cartucho de inyección Ø1.5 mm PSU/EPDM 1215478	Kit de instalación satelital 1213324	Válvula antirretorno de aire M-F 1/4" 1215385	Válvula de bola F-F 1/4" AISI316 (azul) 1215189	Conexión de aire recta M 1/4" x Ø8 mm 1214885	Tubo de aire 8mm negro 1214663

## Carrete de manguera automático

Carretes automáticos de manguera de acero inoxidable accionados por resorte diseñados para alimentos y aplicaciones de bebidas.

### Especificaciones Técnicas

Presión laboral	200 bar
Temperatura de trabajo	90°C
Hilo de entrada	1/2" M
Hilo de salida	1/2" F
Longitud de la manguera	20-50 m
Diámetro de la manguera	1/2"

Item No.	Descripción
1220430	Carrete de manguera automático 1/2" x 20 m
1220431	Carrete de manguera automático 1/2" x 35 m
1220432	Carrete de manguera automático 1/2" x 50 m

Mangueras no incluidas

### Accesorios



Soporte giratorio para enrollador de manguera 1214745



Soporte giratorio para enrollador de manguera 1214747

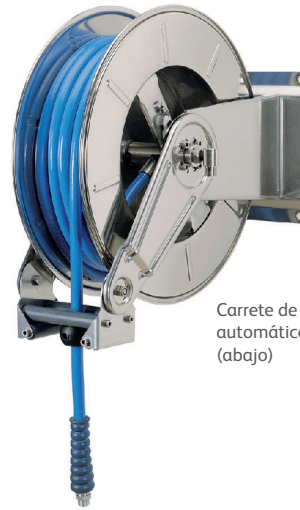

Carrete de manguera automático y vista interior (abajo)

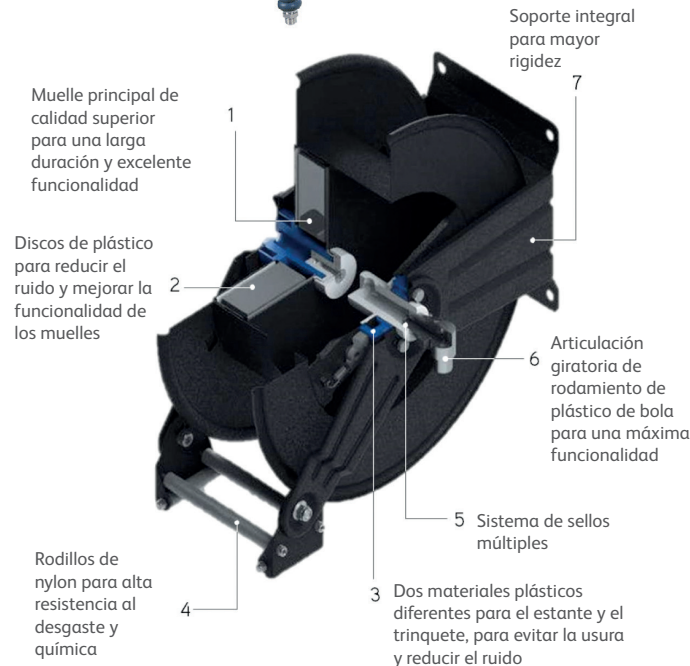

## Carrete de manguera manual

Enrolladores manuales de acero inoxidable diseñados para aplicaciones de alimentos y bebidas.

### Especificaciones Técnicas

Presión laboral	200 bar
Temperatura de trabajo	90°C
Hilo de entrada	1/2" M
Hilo de salida	1/2" F
Longitud de la manguera	20-50 m
Diámetro de la manguera	1/2"

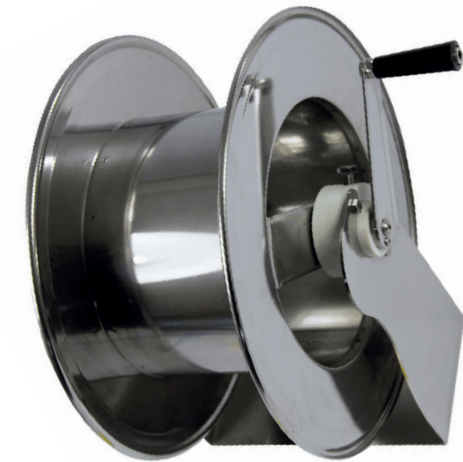

Item No.	Descripción
1220433	Carrete de manguera manual 1/2" x 25 m
1220434	Carrete de manguera manual 1/2" x 35 m
1220435	Carrete de manguera manual 1/2" x 50 m

## Accesorios de manguera

Item No.	Descripción						
1214598	3 m Manguera de conexión, <70°C, 1/2"	Acoplamiento macho, 1/2" BSP hembra 1214376		Pistola de baja presión sin acoplamiento 1214726		Acoplamiento hembra, 1/2" BSP macho 1214383	
							

## Mangueras de salida ensambladas

Item No.	Descripción						
1214601	10 m SS Manguera azul claro <70°C 1/2" M-M BSP	Parachoques para manguera de 1/2" 1218521		Conector giratorio M-F 1/2" SS - 1/2" M 9123225		1/2" Válvula de baja presión 1215206	
1214602	15 m SS Manguera azul claro <70°C 1/2" M-M BSP						
1214603	20 m SS Manguera azul claro <70°C 1/2" M-M BSP	Acoplamiento de salida 1/2" M 1214382		Protector de acoplamiento 1214391		Válvula PU y salida acoplamiento con protector 1214722	
1214604	25 m SS Manguera azul claro <70°C 1/2" M-M BSP						
1214606	30 m SS Manguera azul claro <70°C 1/2" M-M BSP						
1214607	35 m SS Manguera azul claro <70°C 1/2" M-M BSP						
1214608	40 m SS Manguera azul claro <70°C 1/2" M-M BSP	Pistola LP completa con acoplamiento y giratorio 1214729		LP completo de 1/2" válvula con acoplamiento y giratorio 1214724			
1214609	45 m SS Manguera azul claro <70°C 1/2" M-M BSP						
1214610	50 m SS Manguera azul claro <70°C 1/2" M-M BSP						

LOS COLORES PUEDEN VARIAR SEGÚN LA DISPONIBILIDAD

## Duraspray 20P

Diseñado para un uso prolongado, el Duraspray 20P está fabricado en polietileno de alta densidad para una alta resistencia química. El diseño único del cuello del embudo ayuda a llenar, reduciendo el potencial de que el producto químico salpique sobre la ropa y las manos. Siempre use el EPI correcto al dispensar el producto químico.

### Especificaciones Técnicas

- Polietileno
- Todo gatillo de plástico y lanza de extensión
- Sellos Buna-N
- Boquilla ajustable (niebla a chorro)
- 8 litros de capacidad



Item No.	Descripción
6066844	Presurizado Aplicador Duraspray - 8 litros

## Lafferty

### Foggers de 1 vía, 2 vías, 4 vías y 8 vías

REQUIERE AIRE COMPRIMIDO 60 a 80 PSI (4.1 a 5.5 BAR) + Solución química lista para usar.

- Acción Venturi - sin partes móviles
- A medida que el aire comprimido pasa a través del cuerpo del nebulizador venturi, se atomiza una solución química lista para usar (RTU).
- El nebulizador extraerá el químico hasta 12 pies verticalmente por encima del tanque / contenedor de químicos.
- Elección de cuatro tipos de nebulizadores, cada uno de los cuales proporciona una densidad de niebla diferente y una capacidad de proyección de niebla

#### 1-Via models

- Incluye válvula de bola de cierre: se puede utilizar como nebulizador manual

#### 2-Via models

- Proyecta niebla en direcciones opuestas, bueno para áreas estrechas

#### 4-Via & 8-Way models

- Proyecta niebla en múltiples direcciones, bueno para áreas más grandes
- La recogida de productos químicos se puede instalar en la parte superior o inferior, ampliando las opciones para montar cada unidad

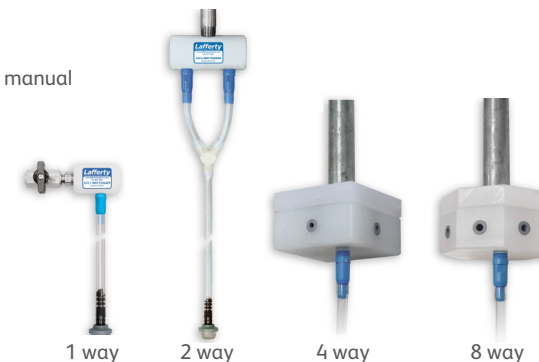

#### Característica de los nebulizadores:

- Cuerpo nebulizador de polipropileno mecanizado
- Tubo de recogida de solución química y filtro
- Las puntas de medición opcionales brindan un control adicional sobre el tamaño de las partículas.

#### 633 Foggers

- Partículas pequeñas a medianas
- Proyecte niebla hasta 15 pies en cada dirección

Modelo	Descripción	Volumen de aire comprimido	
		CFM @ 80 psi	LPM
950001	633 1-Way Fogger	3.7	104.8
950002	633 2-Way Fogger	7.5	212.4
950004	633 4-Way Fogger	15.0	424.8
950008	633 8-Way Fogger	30.0	849.5

#### 305 Foggers

- Partículas de niebla ligeras y "húmedas"
- Proyecte niebla hasta 25 pies en cada sentido

Modelo	Descripción	Volumen de aire comprimido	
		CFM @ 80 psi	LPM
950101	305 1-Way Fogger	7.4	209.5
950102	305 2-Way Fogger	14.8	419.0
950104	305 4-Way Fogger	29.5	835.3
950108	305 8-Way Fogger	59.0	1670.7

#### 455 Foggers

- Partículas finas, "secas"
- Proyecte niebla hasta 35 pies en cada sentido

Modelo	Descripción	Volumen de aire comprimido	
		CFM @ 80 psi	LPM
950201	455 1-Way Fogger	17.5	495.5
950202	455 2-Way Fogger	35.0	991.1
950204	455 4-Way Fogger	70.0	1982.2
950208	455 8-Way Fogger	140.0	3964.4

#### 324 Foggers

- Partículas grandes de "niebla húmeda"
- Proyecte niebla hasta 30 pies en cada sentido

Modelo	Descripción	Volumen de aire comprimido	
		CFM @ 80 psi	LPM
950301	324 1-Way Fogger	15.0	424.8
950302	324 2-Way Fogger	30.0	849.5
950304	324 4-Way Fogger	60.0	1699.0
950308	324 8-Way Fogger	120.0	3398.0

## Controladores Fogger de visión PLC alimentado por bomba

REQUIERE: Electricidad + AIRE COMPRIMIDO @ 100 psi + 110v AC Power

- Controla hasta 3 o hasta 6 zonas de satélite simultáneamente
- Cada zona de nebulización puede incluir cualquier combinación de nebulizadores alimentados por bomba 305 de 4 y 8 vías. El número de nebulizadores que se pueden admitir en cada zona dependerá de la capacidad del compresor de aire.
- Cada zona se puede programar de forma independiente.

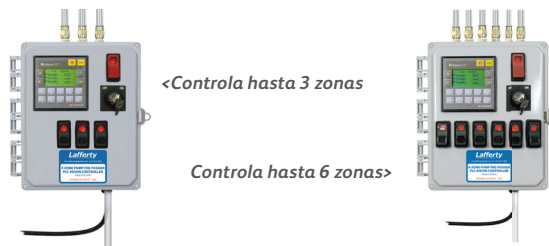

Modelo	Descripción
950843	Controlador de visión de 3 zonas PF Fogger PLC
950846	Controlador de visión de 6 zonas PF Fogger PLC

Con 300 cfm de aire comprimido disponible, cada zona puede contener hasta cuatro Foggers alimentados por bomba 305 de 8 vías o el equivalente en cualquier combinación de nebulizadores de 4 y 8 vías.

## Foggers alimentados por bomba

REQUIERE: AIRE COMPRIMIDO 100 psi + Alimento químico listo para usar

- Los Foggers de 4 vías se pueden personalizar al momento del pedido para permitir el empañamiento de 2 o 3 vías.
- Los Foggers de 8 vías se pueden personalizar al momento del pedido para permitir el empañamiento de 3 vías desde las esquinas de las habitaciones.
- Otras configuraciones disponibles bajo pedido

### Nebulizador de 4 vías 633

- Partículas pequeñas a medianas
- Proyecta niebla hasta 15 pies en cada sentido

### 305 Fogger de 4 vías

- Partículas de niebla livianas y "húmedas"
- Proyecta niebla de hasta 25 pies en cada sentido

### Requisito de aire comprimido:

633 4-Way Fogger	15.0 CFM @ 80 psi
633 8-Way Fogger	30.0 CFM @ 80 psi
305 4-Way Fogger	29.5 CFM @ 80 psi
305 8-Way Fogger	59.0 CFM @ 80 psi

### Incluye

- Cuerpo de nebulizador de polipropileno mecanizado.
- Válvula de aguja de solución para ajustar el tamaño de partícula de niebla
- Colector para montar múltiples unidades en línea
- La válvula de retención química evita goteos después del apagado



Modelo	Descripción
950014	633 4-Way Pump Fed Fogger
950018	633 8-Way Pump Fed Fogger
950114	305 4-Way Pump Fed Fogger
950118	305 8-Way Pump Fed Fogger

## Sistemas centrales de alimentación química para sistemas de nebulización alimentados por bomba

entregue la solución química RTU a través de tuberías instaladas por el cliente a Foggers Lafferty Pump Fed ubicados de forma remota.

Un sistema de dispensación proporcional impulsado por agua diluye los concentrados químicos a las proporciones requeridas y entrega la solución química RTU resultante a los nebulizadores.

El sistema de alimentación química Fogger FPS utiliza una bomba de doble diafragma operada por aire comprimido para extraer una solución lista para usar de los contenedores a granel y alimentar la solución a los nebulizadores.

### Alimento químico central proporcional impulsado por agua Sistema - bajo demanda

REQUIERE 40 a 100 PSI de agua

- El sistema de dispensación proporcional, no eléctrico, impulsado por agua, diluye los concentrados químicos a las proporciones requeridas y entrega una solución química RTU a los nebulizadores alimentados por bomba
- Construcción de polipropileno o PVDF
- Sistema completo montado en un panel, o dentro de una caja de acero inoxidable con cerradura, para mayor comodidad y facilidad de instalación.
- Elección de rangos de relación de dilución totalmente ajustables, de 1: 3000 a 1:50
- Elección de sellos para compatibilidad química
- Sellos Kalrez disponibles para ácido peracético



Modelo	Descripción
909900-D	Dosador Panel único (el inyector se vende por separado)
<b>Bombas proporcionales</b>	
Hasta 14 galones / minuto	
D14MZ2VFII	14 GPM dispensador, 1:500 a 1:50
D14MZ3000VFII	14 GPM dispensador, 1:3000 a 1:300

## Sistema de alimentación química Fogger FPS

REQUIERE hasta 4 CFM de aire comprimido

- Impulsado completamente por aire comprimido.
- Configuración rápida y fácil: todos los componentes del sistema montados en una sola, panel de montaje de polipropileno
- Bomba montada en un exclusivo soporte de acero inoxidable Lafferty de liberación rápida.
- El acoplamiento del estabilizador de la manguera de descarga protege la salida de descarga de la bomba del abuso.

### Requerimientos / Especificaciones

Aire comprimido hasta 4 cfm

Caudal de salida de hasta 4.5 gpm @ 60 psi de aire

#### Incluye

- Panel de montaje de polipropileno.
- Regulador de aire y medidor de aire
- Bomba de aire de polipropileno con diafragma de santopreno (Viton opcional)
- tubo de succión de 15 pies
- manguera de descarga de 10 pies

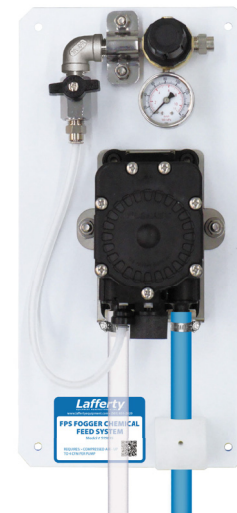

Modelo	Descripción
919045	FPS Fogger Sistema de alimentación química

## Ilustración: sistema de bombeo alimentado por bomba de 6 zonas

Cada zona de nebulización puede incluir una combinación de Lafferty 4-Way o 8-Way 305 Pump Fed Foggers.

El número de nebulizadores que se pueden soportar en cada zona dependerá de la capacidad del compresor de aire instalado en la instalación.

Por ejemplo, 300 cfm de aire operarán hasta cuatro Foggers alimentados por bomba 305 de ocho vías u ocho de 30 vías, o cualquier combinación equivalente.

Si hay más aire comprimido disponible, se pueden agregar más nebulizadores a cada zona. Si hay menos aire comprimido disponible, se pueden soportar menos nebulizadores en cada zona.

Para obtener ayuda con la planificación del nebulizador, vaya en línea a [laffertyequipment.com](http://laffertyequipment.com) y navegue a la página de Foggers.

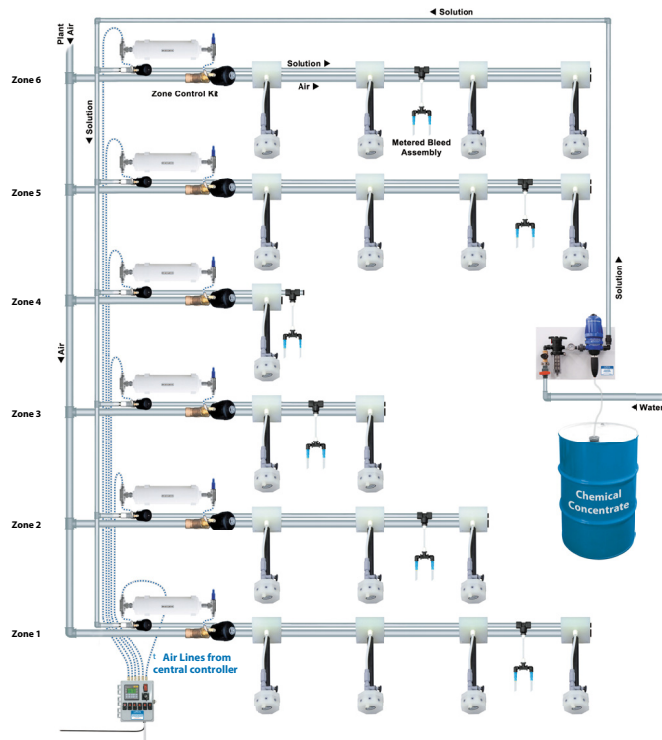

## Equipo controlador sistema de nebulización (Local)

Este equipo se puede trabajar en manual o en automático.

### Equipo de nebulización automático que cuenta con:

- Manómetro
- Filtro para agua
- Mangueras inox

Dentro de la Caja: Ancho 80 cm x Alto 100 cm x Fondo x 30 cm

- Bomba Dosatron D25RE2
- Dos válvulas solenoide
- PLC logo siemens para control automático aplicacion.

### Periféricos

- 3 Módulos de nebulización cada uno con un alcance de 12 metros de diámetro y 4 salidas. (Sirve para un área de 144 m<sup>2</sup> por modulo) Total Cobertura 432 m<sup>2</sup>



Eficiente, seguro y sustentable



## Sistema ZIP Clean

Este es el momento de cambiar los lentos, costosos y arriesgados métodos de limpieza de los transportadores aéreos – por un método sencillo, totalmente automatizado, que ofrece mejores resultados y maximiza su eficiencia operacional. Este es el momento de ZipClean.

### Cuente con Diversey para innovación y experiencia en higiene

En Diversey no somos sólo un proveedor, somos su socio. Trabajamos conjuntamente con usted para entender a fondo su negocio y ofrecer soluciones innovadoras para hacer que sus plantas sean más limpias, más seguras y más eficientes. Con nuestra amplia presencia en el sitio y soporte al cliente, Diversey ayuda a cuidar de sus transportadores aéreos de modo que usted pueda centrarse en su operación.

### Los beneficios son claros:

- Limpia los transportadores aéreos, 100 veces más rápido que los métodos convencionales de limpieza;
- Aumenta la eficacia de limpieza;
- Reduce el costo de mano de obra y el costo total de limpieza;
- Ayuda a garantizar el bienestar y la seguridad de los trabajadores.



### Especificaciones del producto

**Garantía y propiedad:** Diversey garantiza el desempeño y provee instalación, mantenimiento, renovación periódica y actualización del sistema de unidad ZipClean. El cliente no tiene ningún riesgo de propiedad, pues se alquila el sistema.

**Experiencia en Aplicación:** Diversey posee cuatro niveles de expertos globales en aplicación para solucionar los problemas de los clientes.

**Velocidad de la unidad ZipClean:** Aproximadamente 64 metros por minuto (en línea nivelada).

**Velocidad de una limpieza eficaz:** Aproximadamente 32 metros por minuto (en línea nivelada).

**Recarga:** La batería de la unidad ZipClean se recarga de vacío a lleno en aproximadamente 2 horas. Se recomienda conectar la unidad para cargarse mientras no se la utiliza.

**Duración de la Batería:** La unidad ZipClean logra recorrer cerca de 1200 metros o 34 minutos (en una línea nivelada) con única carga.

**Protocolo de Limpieza:** Se necesita una limpieza profunda antes de la instalación del sistema. Tras ese paso se inicia la limpieza con ZipClean con la frecuencia elegida (semanal, dos o más veces por semana o diaria) – con base en las condiciones locales y preferencias del cliente.

**Adaptadores de Cuello/Línea:** Enviado en tres tamaños para combinar con la boquilla/cuello de botellas – 26,5 mm; 28 mm y 38 mm. Los tamaños 33 mm y 43 mm también se disponen y se venden aparte. Se pueden crear tamaños personalizados.

**Clasificación de Riesgo:** Salud 2; Inflamabilidad 3; Reactividad 0; Específicos 0.

**Restricciones del Sistema:** El radio de las curvas en la línea debe ser menor que 0,9 metros. Inclinationes en la línea no deben exceder 22°. Debe abrirse el punto más alejado de la línea para permitir la reversión de dirección de la unidad ZipClean.

El funcionamiento del sistema está sujeto a auditoría de calificación del sitio – que se realizará por Diversey – que puede solicitar modificaciones en el local o en el sistema.

### Cabeza de Limpieza:

- Material: Cabeza desechable hecha de poliéster. No se puede reutilizarla.
- Composición Química: Alcohol, agua, tensoactivos.
- Dimensiones de la Cabeza: Altura 75 mm; Ancho 165 mm; Profundidad 30 mm.
- Punto de inflamabilidad: 23 – ph 8,5
- Olor: Sin perfume
- Color: Incoloro – Plazo de validez: 1 año
- Empaque: Cabezas de limpieza pre-humedecidas, contiene una unidad por bolsa y 30 bolsas por caja.
- Dimensiones del empaque: Altura: 386 mm, ancho: 365 mm, profundidad: 220 mm.

### Unidad ZipClean:

- Batería y Cargador: Contiene 2 baterías recargables de fosfato de litio (LiPO) y 5 adaptadores de enchufes universales.
- Dimensiones y Peso: (equipo montado sin la cabeza). Altura: 190 mm, ancho: 50 mm, Longitud: 500 mm, Peso: 1,1 kg. Prueba de Caída: Uso continuo tras caída de 1,22 metros.

### Maletín de almacenaje:

- Dimensiones y Peso: Ancho: 490 mm, altura: 410 mm, profundidad: 165 mm; Peso (incluyendo todas las partes del sistema): 5,4 Kg.w.

### Más práctico y mejor.



Diseñado con ingeniería revolucionaria, ZipClean es un robot automatizado que hace la limpieza de las líneas de transportadores aéreos tan fácil y rápido como pulsar un botón

### 100 veces más rápido.



Diseñado con una batería fácilmente recargable, la unidad ZipClean es excepcionalmente eficiente, limpia 100 veces más rápido que los métodos de limpieza convencionales.

### Limpieza efectiva y confiable.

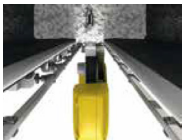

El cabezal de limpieza es desechable, viene pre-humedecido con un limpiador: base alcohol y combinación de tensoactivos que limpia a fondo mientras ZipClean se mueve por transportadores aéreos.

### Diseñado para ser versátil.

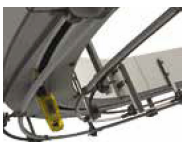

ZipClean recorre las líneas de subida y bajada con hasta 22° de inclinación y realiza giros con un radio tan pequeño como 0.9 metros o 3 pies.



## EQUIPO DE LAVADO COP AUTOMATICO (Capacidad 1.5 m<sup>3</sup>)

**DESCRIPCIÓN:** Unidad de lavado fuera de sitio tipo COP con capacidad máxima de líquido de 1500 litros.

El sistema cuenta con:

- Depósito rectangular preparado para 1500 litros máximo
- Bomba centrífuga de recirculación
- Boquillas de generación de turbulencia
- Cuadro eléctrico.
- Instrumentación
- Opcional; Sistema de calentamiento



### MATERIALES

#### 1. Depósito

Tipo	Rectangular un solo compartimiento
Unidades	1
Material de construcción	AISI 304L totalmente
Volumen útil:	1500L
Presión de trabajo	Atmosférico
Temperatura de trabajo	1 °C - ambiente (Sin calentamiento) y hasta 85°C (con calentamiento). (Depende de la selección del cliente)
Aislamiento	SI, de paredes de tanque para protección (En caso de seleccionar con calentamiento)
Cámara calentamiento	No
Espesor	3mm
Acabado superficial interior	2B soldaduras pulidas Ra< 0.8 µm
Acabado superficial exterior	2B soldaduras cepilladas, lavadas y pasivadas.
Dimensiones generales deposito	Largo: 6000 mm, Alto: 500 mm, Ancho 500 mm

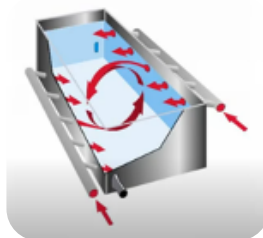

#### 2. Bomba

Tipo	Centrifuga
Unidades	1
Modelo	Inoxpa Estampinox EFI 3
Material cuerpo	AISI 316L
Material rodete	AISI 316L
Recubrimiento	No
Tipo cierre mecánico	Simple, Graf/Cr/NBR
Motor	4Kw 3600 rpm IE3 220/440VAC
Aislamiento	IP55
Bancada	Soportada sobre estructura
Caudal	20 m <sup>3</sup> /h
Presión	10 mca
Producto	Agua Temp máxima 85°C Soda Caustica: max 1.5% Acido Nitrico: max 1.5%



### 3. Instrumentación

- 2 Visualizadores de temperatura tipo Caratula de 2.5" Inoxidable para visualización de temperatura en línea y en depósito.
- 1 medidor de nivel para protección de la bomba y control de volumen de tanque.

### 4. Válvulas de proceso

- 2 válvulas mariposa Inoxpa de 2" con maneta multiposición
- 2 válvulas mariposa Inoxpa de 1 1/2" con maneta multiposición

### 5. Cuadro eléctrico

Cuadro electrico en inoxidable donde se incluye el control de accionamiento y proteccion de:

- Bomba centrifuga
- Variador de frecuencia para diferentes niveles
- Control de nivel en tanque



### 6. Bancada

Todos los elementos anteriormente descritos se encuentran montados sobre una bancada de tubería inoxidable cuadrada 304. Las conexiones serán en acople sanitario clamp, tuberías y accesorios sanitarios.

Pies ajustables en altura

Cableado eléctrico en rejilla inoxidable

Cableado según norma de Electricidad

Espacios suficientes para mantenimiento de equipos

### 7. Sistema de calentamiento

Se incluye como opción sistema de calentamiento Agua/vapor para recircular el producto a razón de 20 m3/h (caudal de bomba) y delta de temperatura 10°C max por paso para aumento.

Se incluye:

- 1 válvula automática ON/OFF para controlar la entrada de vapor de la firma burker o similar.
- 1 manómetros de 0-10 bar conexión rosca gas para circuito de vapor
- 1 válvula de bola 2 piezas en acero inox para entrada y salida circuito de agua caliente válvula de bola para entrada de vapor.
- Control automático válvula para regulación de temperatura.

## Encuentra eficiencias que quizás ni siquiera veas

Hay más en su instalación de lo que parece; las fábricas y el equipo se están volviendo más inteligentes y sirven como fuentes ricas de datos. Con el conocimiento adecuado, esta información se puede utilizar para maximizar su eficiencia, seguridad alimentaria y rentabilidad.

Es por eso que hemos desarrollado Diversey Servicios basados en el conocimiento. Por controlar sus procesos de higiene y interpretación de datos, nuestros servicios potenciarán para optimizar aún más el rendimiento del proceso, mantenimiento preventivo, rendimiento del producto y utilización de los recursos.

Diversey Knowledge-Based Services puede ayudarle a echar un nuevo vistazo a los procesos que incluyen limpieza de plantas abiertas, limpieza en el lugar, limpieza de llenado, lavado de botellas, sistemas de aire comprimido y lubricación de transportadores.

Learn more at [diversey.com/kbs](https://diversey.com/kbs)





## Almacenamiento de productos químicos

Una gama de soluciones químicas de contención de derrames diseñadas para coincidir con el tamaño y cantidad de envase en uso.

### 1. Contenedores de retención

## Almacenamiento de productos químicos | Contenedores de retención

### PE IBC Station

Paleta de sumidero de polietileno IBC.

#### Descripción

Paleta de sumidero 1 x IBC con pie superficie PE

#### Especificaciones Técnicas

	PE IBC Station
Capacidad de almacenamiento	1 x 1000 l IBC
Material	Polietileno
Capacidad del sumidero	1100 l
Altura	1430 mm
Anchura	1430 mm
Profundidad	965 mm
Capacidad de carga	2000 kg



### Sumideros de PE

Paletas de sumidero de polietileno para el almacenamiento seguro de bidones de 200 litros y envases más pequeños.

#### Especificaciones Técnicas

	PE Sump 2 x 205 l	PE Sump 4 x 205 l
Capacidad de almacenamiento	2 x 200 l	4 x 200 l
Material	Polietileno	Polietileno
Capacidad del sumidero	270 l	405 l
Altura	375 mm	375 mm
Anchura	1300 mm	1300 mm
Profundidad	900 mm	1300 mm
Capacidad de carga	2000 kg	1000 kg/m <sup>3</sup>



Item No.	Descripción
1213883	Sump pallet 2 x 200 l Drums PE 250 l



Item No.	Descripción
1213884	Sump pallet 4 x 200 l Drums PE 450 l



## Sumidero Polysafe

Paletas de sumidero de polietileno para el almacenamiento seguro de envases pequeños.

### Especificaciones Técnicas

Capacidad de almacenamiento	Up to 60 l
Material	Polietileno
Capacidad del sumidero	60 l
Altura	210 mm
Anchura	795 mm
Profundidad	645 mm
Capacidad de carga	240 kg



### Descripción

Plataforma de sumidero 4 x 30 l cans PE 60 l

## Tanques de seguridad

Bandejas de polietileno para el almacenamiento y transporte seguro de pequeños contenedores.

### Especificaciones Técnicas

	20 l	24 x 20 l
Capacidad de almacenamiento	Up to 20 l	Up to 24 x 20 l
Material	Polietileno	Polietileno
Capacidad del sumidero	20 l	150 l
Altura	120 mm	230 mm
Anchura	600 mm	1250 mm
Profundidad	400 mm	850 mm
Capacidad de carga	50 kg	500 kg



### Item No.

1212075

### Descripción

Bandeja de derrame pequeños contenedores PE 20 l



### Descripción

Bandeja de derrames contenedores pequeños PE 24 x 20 l

## Diversey® X-Controller

El Diversey X-Controller ofrece control modular de procesos con gestión de datos y monitoreo remoto (con módulo opcional GSM/ETH Gateway). Entregado con 5 paquetes de software preestablecidos:

EFC: Limpieza de relleno externo

CIP: Limpieza en el lugar

LUB: Tratamiento de pista de lubricación

DOS: Control de dosificación

SG12: Registrador de datos

### Especificaciones Técnicas

#### Salidas:

Digital 32

Análogo 4

Stroke 6

#### Entradas:

Digital 32 digital Salidas

Análogo 12

Mostrador 8 (2 kHz)

Interfaz maestra Profibus DP

ETH-Interfaz

USB-Interfaz

Panel de pantalla táctil a color de 7 "

Windows CE 6.0

Archivo de datos en tarjeta SD

Configuración vía laptop



#### Item No. Descripción

1218761 Diseño higiénico del controlador X (hardware)

## Opciones



#### Item No.

#### Descripción

1213127

Gateway GSM + ETH + 1 año  
Licencia de portal

1213129

Licencia de 1 año, portal remoto  
supervisión

## Control y Monitoreo Limpieza automatizada

- Monitoreo completo de aplicaciones críticas de producción
- Seguimiento de tratamiento
- Transportador CIP
- Limpieza de relleno

Utilizando el registrador de datos Diversey X-Controller para monitorear y registrar los parámetros del sistema incluyendo; registro por lotes, tiempo de inicio/parada del proceso, consumo de agua y químicos.

La información se transmite desde el equipo de control del DOS a un servidor remoto mediante una puerta de enlace segura. Esto permite a los usuarios comprobar los datos en tiempo real desde cualquier punto con una conexión a Internet - en el ordenador, tableta o teléfono inteligente.

La información capturada se muestra como una vista gráfica, personalizable a sus necesidades. Los datos históricos se conservan para mostrar la vista gráfica para comparaciones y análisis de tendencias.

- Acceso a los parámetros del sitio en cualquier momento y en cualquier lugar
- Benchmarking; compara el consumo de múltiples líneas/ sitios, destacando líneas de optimización o sitios de producción
- Reducción del tiempo de inactividad: alerta inmediata al exceder umbrales preestablecidos
- Transferencia de datos segura que permite el monitoreo fuera del sitio utilizando cualquier conexión a Internet

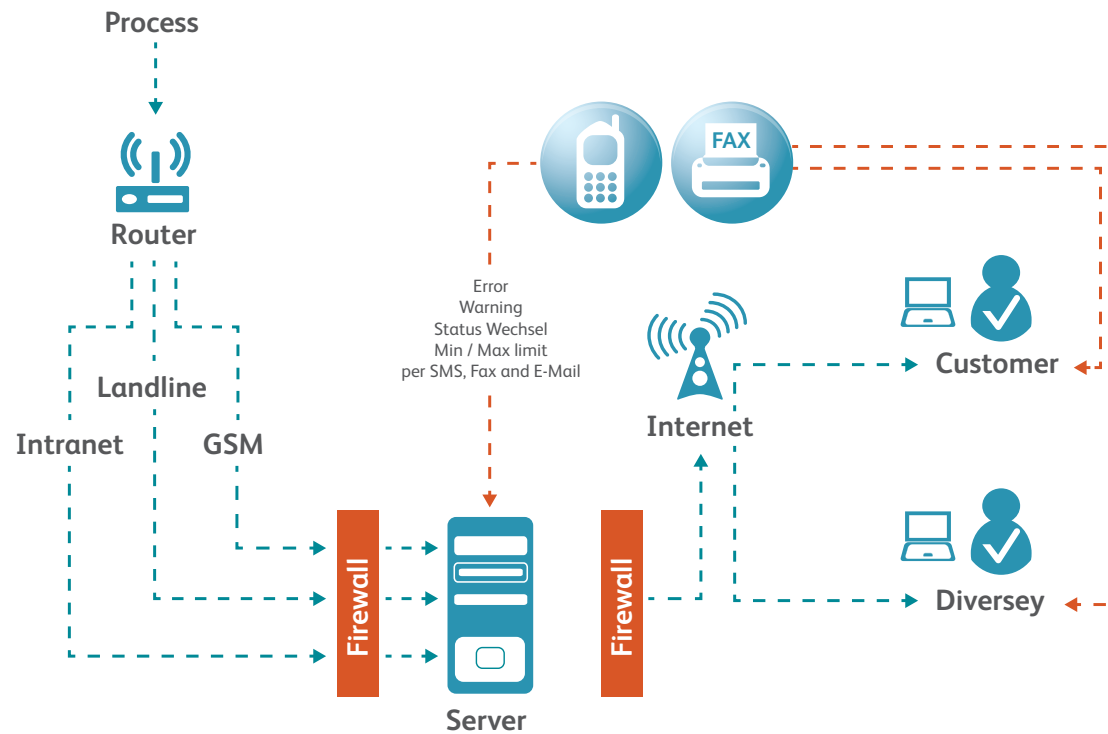



## Dispensación y dosificación

Equipos manuales y automatizados para ayudar decantación y dosificación precisa de higiene productos químicos

1. Diluyentes
2. Lanzas de tubo y grifos
3. Bomba dosificadora
4. Bombas de transferencia



## Dispensación y dosificación | Diluters

### Promax

Dilución precisa al presionar un botón.

ProMax ofrece el sistema de dispensación más intuitivo y rentable disponible en el mercado hoy en día.

### Características

- Diseño robusto para mayor confiabilidad
- La válvula selectora de 4 productos utiliza un sello mecánico, tecnología sin elastómero para una compatibilidad química completa
- El venturi de activación automática no requiere ninguna restricción aguas abajo para crear contrapresión
- La prevención de reflujo ofrece una protección eficaz al tiempo que minimiza la restricción de flujo
- Bajo mantenimiento gracias al diseño inteligente
- Conexión de bloqueo automático
- Venturi autoactivable
- Filtro de cartucho opcional para malas condiciones del agua para reducir las llamadas de servicio relacionadas con el agua
- Paneles personalizables proyectan la imagen de su empresa
- No hay etiquetas externas que se peguen o que se desprendan del desgaste o daños por químicos o agua antiestéticos



### Modelos disponibles

- Botella de spray (caudal 4 l / m, 1 gpm)
- Cubo de fregona (caudal 14 l / m, 3,5 gpm)
- Fregadora de pisos (caudal 30 l / m, 8 gpm)



## Lanzas de Tubo y Grifos

Una selección de bombas de tambor fiables para facilitar la transferencia de productos químicos. Siempre use el PPE correcto al decantar productos químicos.

### Lanzas tubulares para latas Especificaciones técnicas

Cuerpo: PVC

Tapón de goma tapón: silicona

VRN: bola de PTFE con ranura

NRV (con interruptor de flotador): caucho de silicona

Interruptor de flotador: contacto Reed (circuito inferior cerrado)

Cable de conexión: 2.5 m

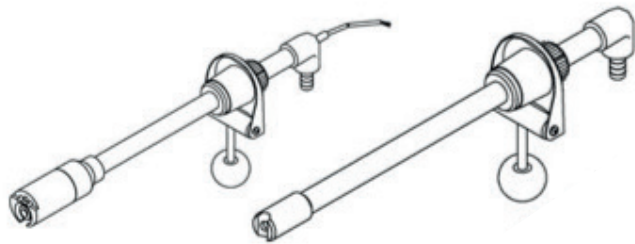

**Item No. Descripción:**

**Lanzas de tubo completas para grifos de latas**

- 1204243 Lance 10 I + NRV + LL Sensor + 10 mm Barbed UK
- 1204006 Lance 10 I LC + NRV + 10 mm Barbed
- 1204244 Lance 30 I + NRV + LL Sensor + 10 mm Barbed UK
- 1204007 Lance 30 I LC + NRV + 10 mm Barbed

## Lanzas de tubo para tambores y especificaciones técnicas de IBC

Cuerpo: PVC

Adaptador tipo rosca doble: DIN 2" y TRISURE 2"

VRN: bola de PTFE con ranura

NRV (con interruptor de flotador): caucho de silicona

Interruptor de flotador: contacto Reed (circuito inferior cerrado)

Cable de conexión: 2.5 m

Necesita ser pegado 24 horas antes de la instalación  
(Use adhesivo para PVC / ABS según sea necesario).



### Paso 1: selecciona Lance

**Item No. Descripción**

- 68001 Lance 200 I LC NRV Sensor de bajo nivel
- 68002 Lance 200 I LC + NRV

### Paso 2: Seleccione el conector de la manguera



Tubo conector acanalado  
Tubo de 20 mm  
67705



Tubo conector acanalado  
Tubo de 16 mm  
67706



Tubo conector acanalado  
Tubo de 12 mm  
67671



Conector Lanza De Púas  
Tubo de 10 mm  
1200536



Tubo de acoplamiento pegado  
Tubo I / D de 4 mm  
67702



Tubo de acoplamiento pegado  
Tubo I / D de 6 mm  
67696



## Membrana y motor paso a paso

La gama DDE de bombas dosificadoras inteligentes ofrece dosificación digital con un motor de paso de velocidad variable con un presupuesto más bajo.

### Especificaciones Técnicas

0.006 a 15 l/h

Relación de reducción hasta 1: 1000

Control manual 0.1-100%, pulso en % del volumen sistólico

Parada externa

Control de tanque vacío

Diafragma de PTFE completo para resistencia química universal.



**Item No. Descripción**  
1213670 Bomba dosificadora DDE 6-10 1 x 230 V AC

La gama DDA de gama alta ofrece la solución para aplicaciones complejas y exigentes.

### Especificaciones Técnicas

Capacidad de avance hasta 30 l/h a 16 bar (dependiendo de la recolección modelo)

Relación de reducción hasta 1: 3000

Salida analógica 0/4-20 mA

Parada externa

Control de tanque de doble nivel

2 salidas relay

Diafragma de PTFE completo para resistencia química universal.



**Item No. Descripción**  
1219596 Bomba dosificadora DDA 12-10 1 x 230 V AC

Dosificación química digital precisa y continua desde 75 ml/h hasta 150 l/h.

### Especificaciones Técnicas

Motor de corriente continua sin escobillas

Relación de reducción hasta 1: 800

Salida analógica de 0/4-20 mA proporcional a la cantidad de dosificación

Diafragma de PTFE completo para resistencia química universal.

Sistema de monitoreo integral



**Item No. Descripción**  
1215253 Bomba dosificadora DDI 222/60-10 1 x 230 V AC  
1219158 Bomba dosificadora DDI 150-4 1 x 230 V AC

## Caja de engranajes de membrana y motor

Robusto motor de alta calidad y bombas dosificadoras de diafragma. El diseño de mantenimiento bajo es adecuado para una amplia gama de aplicaciones, cubriendo una amplia gama de flujo, tamaños de cabezales dosificadores, materiales y accesorios.

### Especificaciones Técnicas

Modelo: DMX - Bomba dosificadora

Flow: 0.4 l/h - 2 x 4000 l/h

Presión: máx.8 bar

Cabezal de dosificación: PP  
 PVDF  
 PVC  
 Acero inoxidable

Para obtener información detallada del producto, consulte la Hoja de información del equipo.



### Item No. Descripción

Item No.	Descripción
G70349	Bomba dosificadora DMX-221 - 50-10 3 x 400 V AC
G70351	Bomba dosificadora DMX-221 - 115-3 3 x 400 V AC
G70356	Bomba dosificadora DMX-226 - 100-8 3 x 400 V AC
1219157	Bomba dosificadora DMX-226 - 280-8 3 x 400 V AC
1219156	Bomba dosificadora DMX-226 - 230-5 1 x 230 V AC
1218976	Bomba dosificadora DMX-226 - 160-5 3 x 400 V AC
G70679	Bomba dosificadora DMX-226 - 380-3 3 x 400 V AC



## Tecnología de dosificación de agua

Las bombas dosificadoras Dosatron D3 y D25 están diseñadas para ser instaladas directamente en la línea de suministro de agua. El flujo de agua activa el Dosatron, extrayendo la sustancia química a una velocidad preestablecida, mezclándola a la concentración deseada a una velocidad continua y proporcional.

### Especificaciones Técnicas

#### Modelo: D3 Range

Rango de inyección: 0.2-2% (RE2), 0.5-5% (RE5), 1-10% (RE10)

Rango de flujo de agua: 10 l/h - 3 m<sup>3</sup>/h

Presión operacional: 0.3-6 bar (RE2 y RE5) 0.5-6 bar (RE10)

Temperatura de funcionamiento: 5-40°C

Entrada / Salida: 3/4" M: BSP



#### Item No. Descripción

SN20909	D3RE10 AF/estandar 1-10% 3 m <sup>3</sup> /h
SN98524	D3RE2 AF/estandar 0.2-2% 3 m <sup>3</sup> /h
SN98525	D3RE5 AF/estandar 0.5-5% 3 m <sup>3</sup> /h
SN20630	D3RE2 VF/PVDF 0.2-2% 3 m <sup>3</sup> /h
SN20631	D3RE5 VF/PVDF 0.5-5% 3 m <sup>3</sup> /h

### Especificaciones Técnicas

#### Modelo: D25 Range

Rango de inyección: 0.07-0.2%

Rango de flujo de agua: 10 l/h - 2.5 m<sup>3</sup>/h

Presión operacional: 0.3-6 bar

Temperatura de funcionamiento: 5-40°C

Entrada / Salida: 3/4" M: BSP



#### Item No. Descripción

SN20337	D25RE1500 AF/Standard 0.07-0.2% 2.5 m <sup>3</sup> /h
SN20629	D25RE1500 VF/PVDF 0.07-0.2% 2.5 m <sup>3</sup> /h

## Bomba de acción-EZI

Bomba de bidón de doble acción diseñada para una transferencia manual eficiente desde la base del recipiente, asegurando que los tambores se vacíen. Construido de polipropileno y polietileno para la resistencia química.

### Especificaciones Técnicas

- Diseñado para bidones de 200 l
- Salida por carrera: 400 ml
- Profundidad máxima: 930 mm
- Ancho del caño: 20 mm

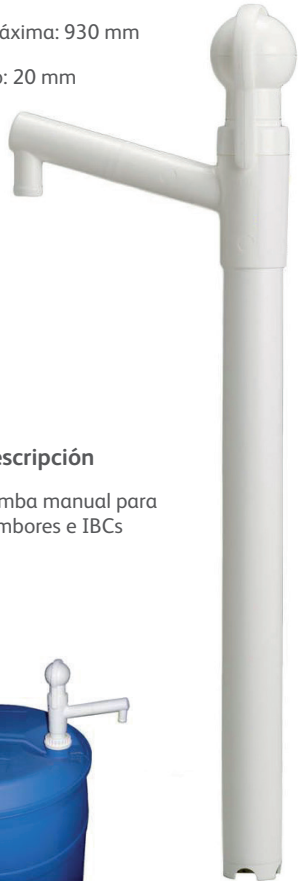

Item No.	Descripción
1711604	Bomba manual para Tambores e IBCs



## Bombas de flujo

Los especialistas para la transferencia de líquidos fuera de barriles y contenedores. Adecuado para líquidos finos, neutros, corrosivos o altamente inflamables.

### Especificaciones Técnicas

#### Motor conmutador FEM 4070

Doble aislamiento según protección clase II, IP 24 a prueba de salpicaduras, con protección contra sobrecarga electrónica y térmica, cable de 5 m y enchufe.

- Sin liberación sin voltios
- Capacidad: 500 W
- Voltaje: 230 V
- Frecuencia: 50 Hz
- Peso: 2.6 kg



\* Tarifa de entrega máxima con salida libre; obtenido en La conexión de salida.  
 \*\*Cabezal de entrega máximo con salida cerrada; obtenido en la conexión de salida

### Especificaciones Técnicas

#### Bombas de tambor en polipropileno

Tipo de sello: sin sello dentro de la sección líquida  
 Material: Eje en Hastelloy C, impulsor en ETFE, junta tórica en FKM

Temperatura máxima: 50 ° C

#### Bomba de tambor F 430 PP / PVDF-40/33

- Velocidad de entrega \*: 165 l / min
- Altura de entrega \*\*: 9.5 m
- Viscosidad máxima: 600 mPas (=^ cP)
- Peso: 1.4 o 1.5 kg
- Longitud de inmersión 1 m:
  - ø 40 or 50 mm
  - a 1006 mm
  - b 1080 mm

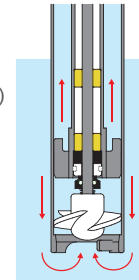

#### Bomba de tambor F 424 PP / PVDF-41/36

- Cargo de entrega\*: 165 l/min
- Jefe de entrega \*\*: 9.5 m
- Viscosidad máxima: 600 mPas (=^ cP)
- Peso: 1.2 kg
- Longitud de inmersión 1.2 m:
  - ø 41 mm
  - a 1215 mm
  - b 1290 mm

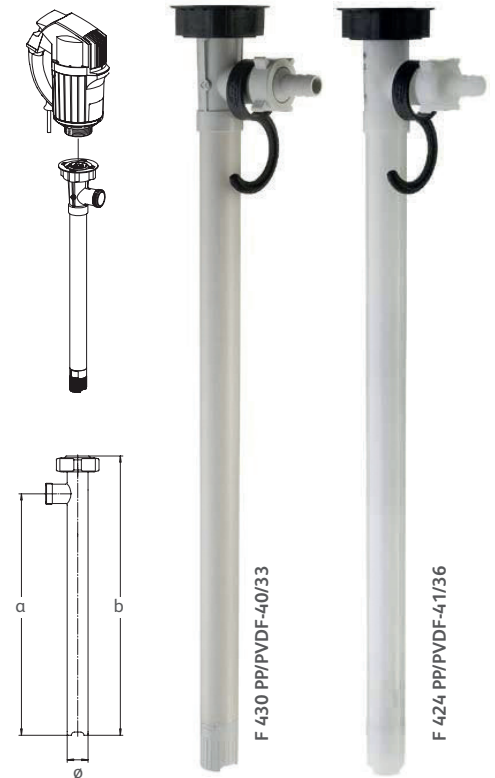
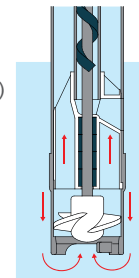

Item No.	Descripción
90485090	Bomba de tambor F 430 PP con 2 m manguera y grifo
90485095	Bomba de tambor F 424 PP con 2 m manguera y grifo

## Bombas de diafragma accionadas por aire

Las bombas de diafragma accionadas por aire tienen muchas ventajas, incluyendo el autocebado en seco, el funcionamiento en seco sin problemas ilimitados y sin juntas de eje. El exclusivo sistema Sandpiper ESADS+ permite el mantenimiento del sistema de aire sin sacar la bomba del proceso. Debido a la alta fiabilidad de Sandpipers "válvula de aire" de diseño de puesto es una cosa del pasado.

### Bomba neumática 1"

#### Especificaciones Técnicas

Caja	Polipropileno
Placa(s) de diafragma	Polipropileno
Diafragma(s)	Recubrimiento de teflón, respaldo de santopreno
Bola de verificación	Teflon
Asientos	Polipropileno
Sección intermedia	Polipropileno
Conexión de succión / descarga	UNI Flange ANSI 1" 125# / DN25 PN10
Posición de succión / descarga	Parte inferior de succión, parte superior de descarga: 90° rotativo
Juntas	Teflon
ATEX	No

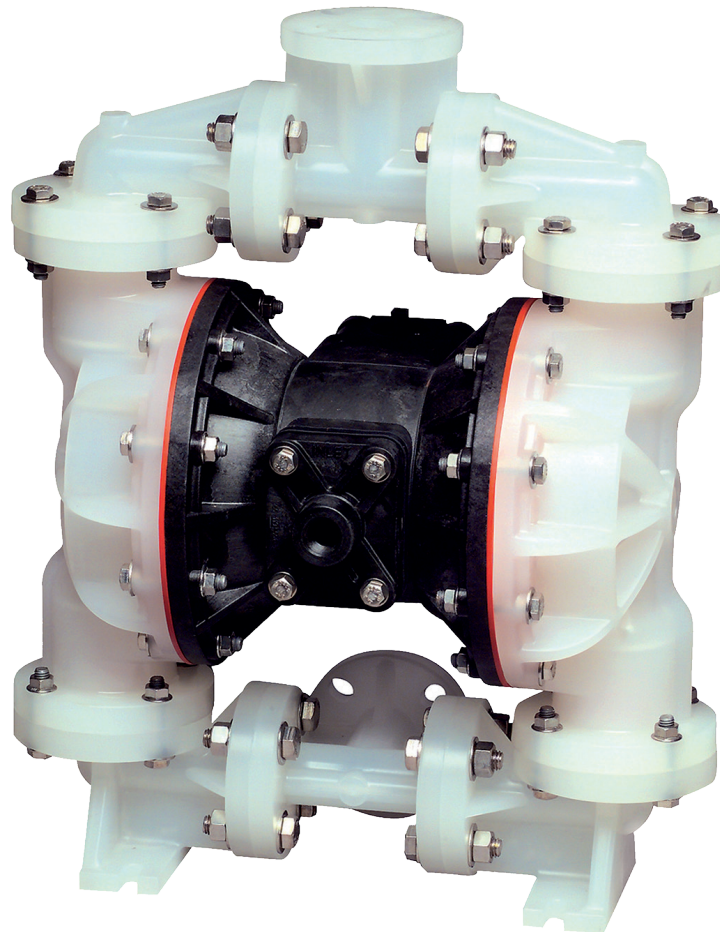

#### Item No. Descripción

1711523	Bomba neumática 1" PP
1711524	Bomba neumática 1/2" PP
1711525	Bomba neumática 1/4" PP

## Bomba neumática 1/2"

### Especificaciones Técnicas

Caja	Polipropileno
Placa(s) de diafragma	Polipropileno
Diafragma(s)	Recubrimiento de teflón, respaldo de santopreno
Bola de verificación	Teflon
Asientos	Teflon
Sección intermedia	Polipropileno
Conexión de succión / descarga	1/2 "interior + 1" rosca exterior "BSP"
Posición de succión / descarga	Parte inferior de succión, parte superior de descarga: 90° rotativo
Juntas	Teflon
ATEX	No



## Bomba neumática 1/4"

### Especificaciones Técnicas

Caja	Polipropileno
Placa(s) de diafragma	Polipropileno
Diafragma(s)	Teflon
Bola de verificación	Teflon
Asientos	Polipropileno
Sección intermedia	Polipropileno
Conexión de succión / descarga	1/4 "interior + 1/2" rosca exterior NPT
Posición de succión / descarga	Parte inferior de succión, parte superior de descarga: parte superior portado
Juntas	Teflon
ATEX	No

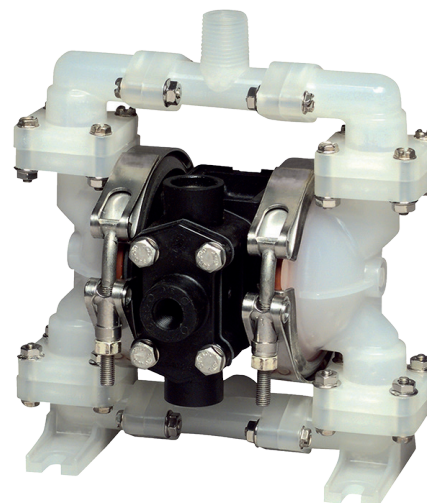

# FB Sistema de niebla

Sistemas de niebla para toda la habitación y desinfección de espacios cerrados.

1. Sistemas móviles

## Sistema de niebla | Móvil

### New Jet

Este nebulizador portátil de bajo volumen, alimentado por un ventilador eléctrico, tiene un alcance de 6-7 metros. La densidad de la niebla resultante se puede ajustar a través de la válvula de medición integrada.

#### Especificaciones Técnicas

Fuente de alimentación	1 kW
Capacidad del tanque	220 V, 50 Hz
Tank capacity	5 l
Peso vacío	3.5 kg
Salida	5 l delivers 4500 m <sup>3</sup>



Item No.	Descripción
H89163	New Jet Portable Fogger 230 V / 50 Hz

### Fontan Compactstar

Aplicador eléctrico de nebulización en frío con un alcance de 60 metros. El avanzado diseño basado en una bomba de rotación de baja presión sin mantenimiento y un módulo de boquilla que incorpora un sistema venturi, atomiza la solución de pulverización en una fina niebla de aerosol.

#### Especificaciones Técnicas

Motor	1.1 kW
Fuente de alimentación	220 - 240 V
Volumen de aire mínimo	35 m <sup>3</sup> /h
Volumen de aire máximo	4,850 m <sup>3</sup> /h
Rango de operación	60 x 40 m



TANQUE VENDIDO POR SEPARADO



Item No.	Descripción
BE091360	ULV Cold Fogger Compactstar Standard 230 V / 50 Hz

Item No.	Descripción
BE091362	Spraying tank 34 l for Compactstar



## Fontan Starlet

Aplicador portátil ultra bajo volumen / bajo volumen para habitaciones pequeñas. La pistola pulverizadora se puede utilizar remotamente para nebulización intermitente o acoplarse al generador para un funcionamiento continuo.

### Especificaciones Técnicas

Motor	1.5 kW
Fuente de alimentación	220 - 240 V, 50 - 60 Hz
Volumen de aire	32 m <sup>3</sup> /h
Rango de operación	500 / 2000 m <sup>3</sup>

Item No.	Descripción
BE091355	ULV Fogger Starlet estándar 230 V / 50 Hz
BE091356	Depósito de pulverización 34 l para Starlet



TANQUE VENDIDO POR SEPARADO



## Diversey Hygiene Productos químicos

Formulado para nebulizar\*:



### Divosan G5

- Usado de acuerdo con las recomendaciones reduce y/o elimina la mayoría de los microorganismos presentes.
- Se puede usar sin enjuague en concentraciones en el rango de 150-200 ppm, dependiendo de la aplicación.
- Ideal para nebulización de ambientes con las medidas de protección recomendadas



### Divosan Forte

- Concentrado, versátil desinfectante
- Basado en 15% de PAA
- Agente oxidante fuerte
- Apto para su uso en todos los sectores



### Divosan Suredis

- Desinfectante terminal altamente efectivo para aplicar en la industria de alimentos.
- Reducido impacto ambiental especialmente para el tratamiento de aguas residuales.
- Ideal para nebulización de ambientes con las medidas de protección recomendadas

\*Ver detalles de cuidados, y concentraciones para esta aplicación la ficha técnica.



Equipos higiénicos de alta calidad diseñados higiénicamente para reducir el riesgo de contaminación cruzada en el entorno de producción.

1. Lavamanos
2. Puertas de entrada higiénicas
3. Dispensadores de jabón



## Lavamanos (EWG)

Lavabos de acero inoxidable de diseño ergonómico disponibles con 1-5 estaciones. Funcionamiento de rodilla o sensor del grifo mezclador de acero inoxidable que ofrece el máximo nivel de higiene. Diseño robusto, de larga duración e higiénico que evita la acumulación de agua en las esquinas. Para evitar olores desagradables, se instala un sifón en el desagüe.

## Combinaciones de opciones disponibles como se muestra

1 a 5 estaciones

Operado por la rodilla

Operado por sensor

Dispensador(es) de jabón

Pedestal de acero inoxidable

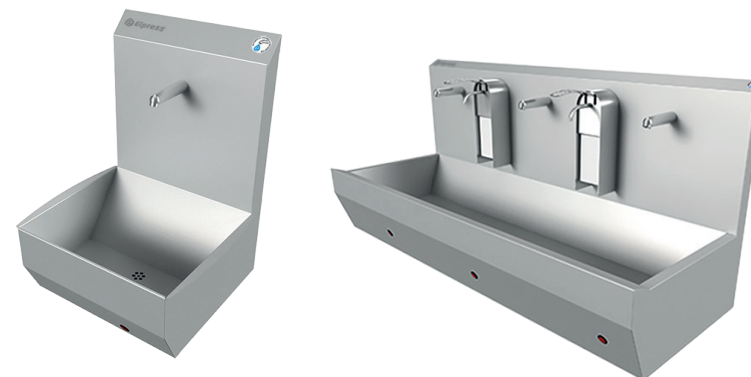

## Especificaciones Técnicas

	EWG-1	EWG-2	EWG-3	EWG-4	EWG-5
Anchura	430 mm	975 mm	1475 mm	1975 mm	2475
Profundidad	550 mm	550 mm	550 mm	550 mm	550 mm
Altura	680 mm	680 mm	680 mm	680 mm	680 mm
Seguridad*	IP 65	IP 65	IP 65	IP 65	IP 65
Número de lugares	1	2	3	4	5
Conexión eléctrica*	230 V / 50 Hz	230 V / 50 Hz	230 V / 50 Hz	230 V / 50 Hz	230 V / 50 Hz
Voltaje*	24 V	24 V	24 V	24 V	24 V
Conexión de agua caliente	1/2"	1/2"	1/2"	1/2"	1/2"
Conexión de agua fría	1/2"	1/2"	1/2"	1/2"	1/2"
Conexión de agua	DN32	DN32	DN32	DN32	DN32

\* Solo aplicable para la opción de sensor



**Item No. Descripción**

- 1211331 EWG-1S Lavamanos (1) - Operado por sensor
- 1211330 EWG-1K Lavamanos (1) - Accionado por la rodilla
- 1211332 EWG-1S Lavamanos (1) - Operado por sensor - Dispensador de jabón (1)
- 1211333 EWG-1K Lavamanos (1) - Accionado por la rodilla - Dispensador de jabón (1)
- 1211334 EWG-1S Lavamanos (1) - Operado por sensor - Columna
- 1211335 EWG-1K Lavamanos (1) - Accionado por la rodilla - Columna
- 1211336 EWG-1S Lavamanos (1) - Operado por sensor - Columna - Dispensador de jabón (1)
  
- 1211337 EWG-1K Lavamanos (1) - Accionado por la rodilla - Columna - Dispensador de jabón (1)
- 1211338 EWG-2S Lavamanos (2) - Operado por sensor
- 1211339 EWG-2K Lavamanos (2) - Accionado por la rodilla
- 1211340 EWG-2S Lavamanos (2) - Operado por sensor - Dispensador de jabón (2)
- 1211341 EWG-2K Lavamanos (2) - Accionado por la rodilla - Dispensador de jabón (2)
- 1211342 EWG-2S Lavamanos (2) - Operado por sensor - Columna
- 1211343 EWG-2K Lavamanos (2) - Accionado por la rodilla - Columna
- 1211344 EWG-2S Lavamanos (2) - Operado por sensor - Columna - Dispensador de jabón (2)
- 1211345 EWG-2K Lavamanos (2) - Accionado por la rodilla - Columna - Dispensador de jabón (2)
  
- 1211346 EWG-3S Lavamanos (3) - Operado por sensor
- 1211347 EWG-3K Lavamanos (3) - Accionado por la rodilla
- 1211348 EWG-3S Lavamanos (3) - Operado por sensor - Dispensador de jabón (3)
- 1211349 EWG-3K Lavamanos (3) - Accionado por la rodilla - Dispensador de jabón (3)
- 1211350 EWG-3S Lavamanos (3) - Operado por sensor - Columna
- 1211351 EWG-3K Lavamanos (3) - Accionado por la rodilla - Columna
- 1211352 EWG-3S Lavamanos (3) - Operado por sensor - Columna - Dispensador de jabón (3)
- 1211353 EWG-3K Lavamanos (3) - Accionado por la rodilla - Columna - Dispensador de jabón (3)

**Item No. Descripción**

- 1211354 EWG-4S Lavamanos (4) - Operado por sensor
- 1211355 EWG-4K Lavamanos (4) - Accionado por la rodilla
- 1211356 EWG-4S Lavamanos (4) - Operado por sensor - Dispensador de jabón (4)
- 1211357 EWG-4K Lavamanos (4) - Accionado por la rodilla - Dispensador de jabón (4)
- 1211358 EWG-4S Lavamanos (4) - Operado por sensor - Columna
- 1211359 EWG-4K Lavamanos (4) - Accionado por la rodilla - Columna
- 1211360 EWG-4S Lavamanos (4) - Operado por sensor - Columna - Dispensador de jabón (4)
- 1211361 EWG-4K Lavamanos (4) - Accionado por la rodilla - Columna - Dispensador de jabón (4)
  
- 1211362 EWG-5S Lavamanos (5) - Operado por sensor
- 1211363 EWG-5K Lavamanos (5) - Accionado por la rodilla
- 1211364 EWG-5S Lavamanos (5) - Operado por sensor - Dispensador de jabón (5)
- 1211365 EWG-5K Lavamanos (5) - Accionado por la rodilla - Dispensador de jabón (5)
- 1211366 EWG-5S Lavamanos (5) - Operado por sensor - Columna
- 1211367 EWG-5K Lavamanos (5) - Accionado por la rodilla - Columna
- 1211368 EWG-5S Lavamanos (5) - Operado por sensor - Columna - Dispensador de jabón (5)
- 1211369 EWG-5K Lavamanos (5) - Accionado por la rodilla - Columna - Dispensador de jabón (5)

## Limpeza / desinfección de manos (HDT)

Diseñado para reducir el riesgo de contaminación al entrar en la zona de producción, el dispensador automático detecta la entrada de manos y se aplica jabón atomizado o desinfectante. Después de la aplicación el torniquete se libera para permitir la entrada. El diseño ergonómico y fácil de usar también incorpora carcasa para 5 litros de producto químico y un indicador de nivel para notificar cuando el producto requiere cambios.

## Combinaciones de opciones disponibles como se muestra

- Jabón
- Desinfectante
- De pie
- Mmontado en la pared
- Control de acceso

Item No.	Descripción
1211387	HD-WM Desinfección de manos - Montado en la pared
1211380	HDT-WM R Control de acceso - Desinfección de manos - Montado en la pared - Derecha
1212005	HDT-WM L Control de acceso - Desinfección de manos - Montado en la pared - Izquierda
1211383	HDT R Control de acceso - Desinfección de manos - Independiente - Derecha
1212007	HDT L Control de acceso - Desinfección de manos - Independiente - Izquierda
1211381	HDT-WM R Control de acceso - Hand cleaning - Montado en la pared - Derecha
1212006	HDT-WM L Control de acceso - Hand cleaning - Montado en la pared - Izquierda
1211382	HDT R Control de acceso - Hand cleaning - Independiente - Derecha
1212008	HDT L Control de acceso - Hand cleaning - Independiente - Izquierda

## Especificaciones Técnicas

	HDT R/L	HDT-WM R/L	HD-WM
Anchura	1230 mm	720 mm	720 mm
Profundidad	810 mm	817 mm	340 mm
Altura	1207 mm	717 mm	717 mm
Seguridad*	IP 65	IP 65	IP 65
Conexión eléctrica*	1230 V / 50 Hz	230 V / 50 Hz	230 V / 50 Hz
Poder	0.1 kW	0.1 kW	0.1 kW
Peso	120 kg	95 kg	85 kg

\* Solo aplicable para la opción de sensor

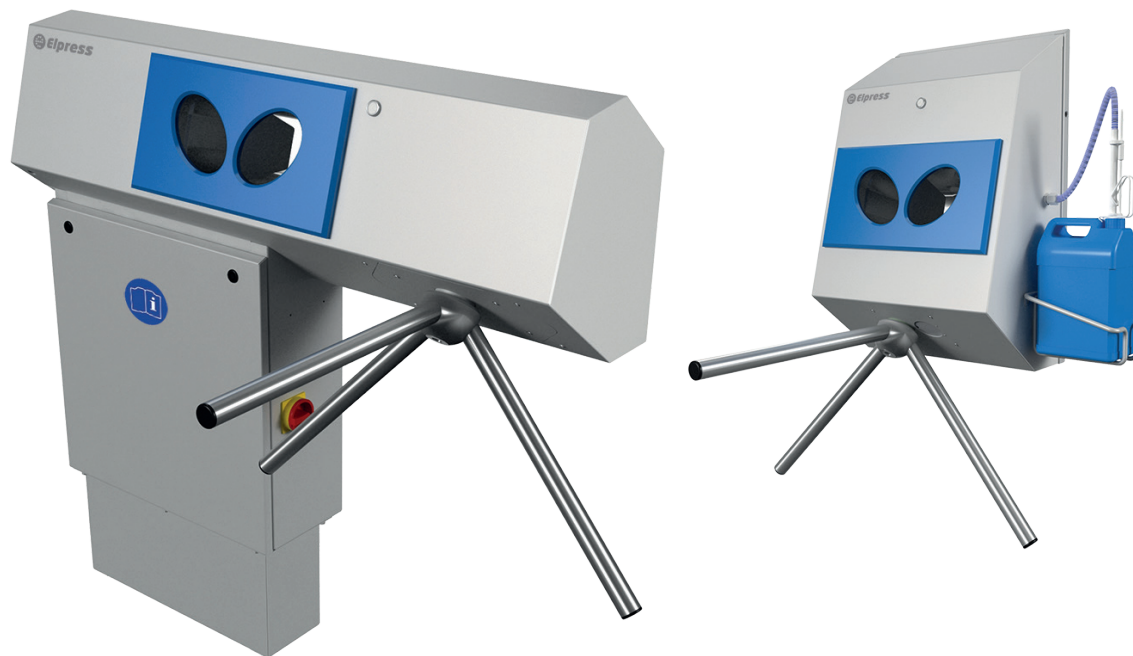

## Limpiador de suelas (DZW)

Limpiador de suela de diseño ergonómico, con cepillos humedecidos automáticamente y activación del sensor asegurando que el consumo de energía siga siendo bajo. La prevención de salpicaduras también asegura que el área alrededor de la unidad no se ensucie durante el uso.

Características	Riesgo reducido de infección
	Fácil de usar
	Protección contra salpicaduras
Beneficios	Ahorro de químicos
	Dosificación controlada por sensor
	Indicador de nivel químico
Hechos	Proceso higiénico
	De confianza
	Excelente calidad de pincel

### Especificaciones Técnicas

Anchura	890 mm
Altura	1336 mm(desde el piso)
Altura del paso	175 mm
Conexión eléctrica	400 V / 50 Hz (3 ph + E + 0)
Poder	1 kW
Conexión de agua en	3/4"
Conexión de agua	DN40

	DZW-1000 R/L	DZW-1500 R/L
Longitud	2110 mm	2600 mm
Longitud del cepillo	1000 mm	1500 mm
Longitud de modelo incorporado	1610 mm	2105 mm
Peso	290 kg	340 kg

### Item No. Descripción

1211391	DZW-1000 R	Limpiador de suelas - 1000 - Derecha
1211392	DZW-1500 R	Limpiador de suelas - 1500 - Derecha

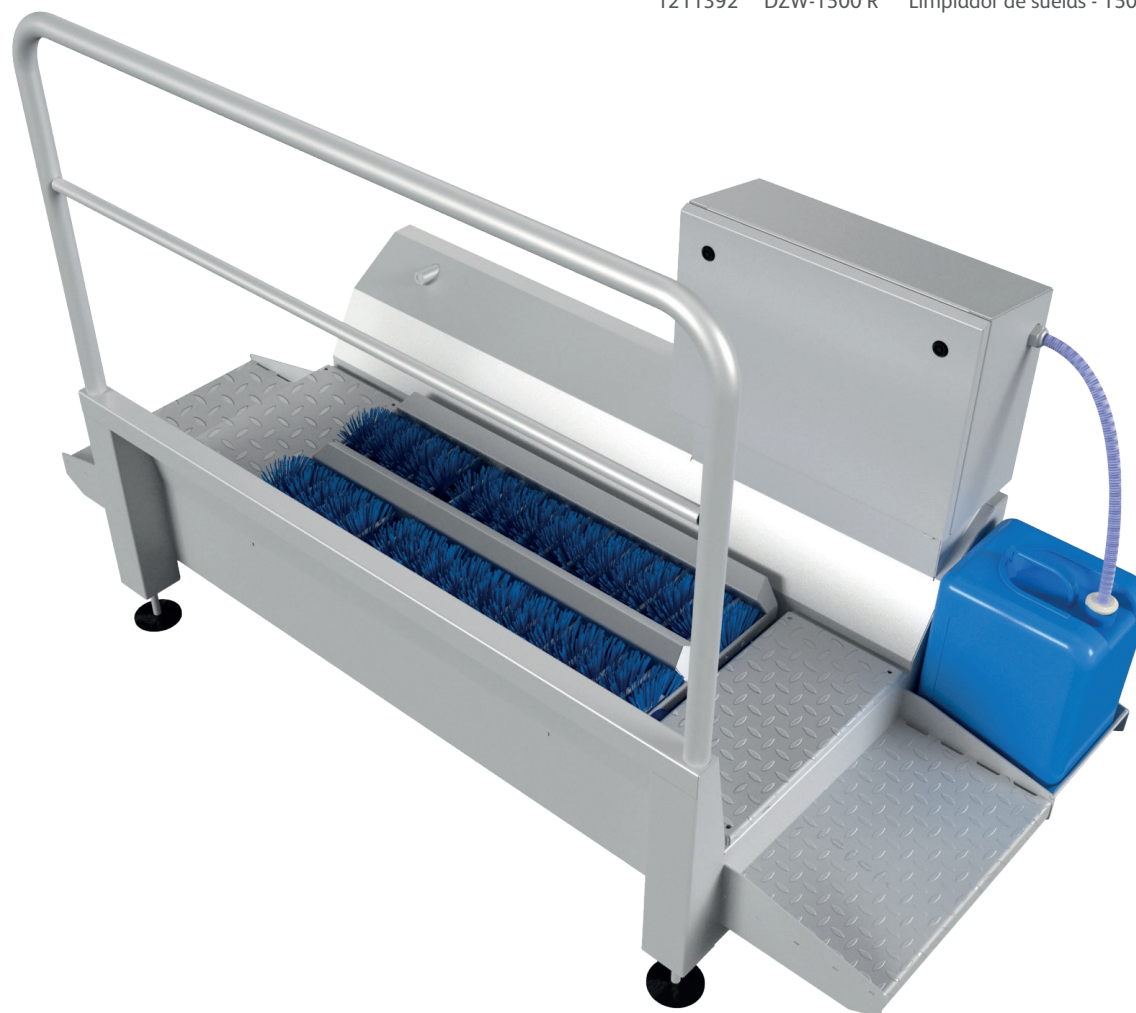

## Limpeza de manos / desinfección y limpieza de suelas

Sistema de control de acceso diseñado para limpiar las suelas y desinfectar las manos. Los cepillos giratorios limpian las suelas mientras que la desinfección manual es regulada por sensores. Las boquillas por encima y por debajo de la mano aseguran una buena atomización del desinfectante. Después de desinfectar las manos, se soltará el torniquete y el operador podrá proceder a la siguiente habitación.

Características	Fácil de limpiar Diseño ergonómico
Beneficios	Producto químico ajustable de dos lados dosificación Pasos plegables Indicador de nivel químico
Hechos	Diseño higiénico Fácil de usar Excelente calidad de pincel

### Especificaciones Técnicas

	<b>DZW-HDT</b>
Anchura	890 mm
Altura	1556 mm (desde el piso)
Altura del paso	175 mm
Conexión eléctrica	400 V / 50 Hz (3 ph + E + 0)
Poder	1 kW
Conexión de agua en	3/4"
Conexión de agua	DN40

Item No.	Descripción	
1211395	DZW-HDT-700 R	Control de acceso - Desinfección de manos - Sole cleaning - 700 - Derecha
1212012	DZW-HDT-700 L	Control de acceso - Desinfección de manos - Sole cleaning - 700 - Izquierda
1211396	DZW-HDT-1000 R	Control de acceso - Desinfección de manos - Sole cleaning - 1000 - Derecha
1212013	DZW-HDT-1000 L	Control de acceso - Desinfección de manos - Sole cleaning - 1000 - Izquierda
1211397	DZW-HDT-1500 R	Control de acceso - Desinfección de manos - Sole cleaning - 1500 - Derecha
1212014	DZW-HDT-1500 L	Control de acceso - Desinfección de manos - Sole cleaning - 1500 - Izquierda



	DZW-HDT-700 R/L	DZW-HDT-1000 R/L	DZW-HDT-1500 R/L
Longitud	1810 mm	2110 mm	2600 mm
Longitud del cepillo	700 mm	1000 mm	1500 mm
Longitud de modelo incorporado	1290 mm	1610 mm	2105 mm
Peso	350 kg	375 kg	400 kg

## Limpeza y desinfección de manos y suelas (DZD-HDT)

Control de acceso eficiente en el tiempo con desinfección de la suela y las manos al mismo tiempo. El baño de desinfección se cubre automáticamente asegurando que la unidad no tiene tiempo de inactividad y es económico en el uso de productos químicos. Después de desinfectar las manos, se libera el torniquete y es posible acceder a la habitación contigua.

Características	Actualización automática de la baño de desinfección
	Riesgo reducido de infección
Beneficios	Indicador de nivel químico
	Pasos plegables
	Zona de devolución
Hechos	Diseño higiénico
	De confianza
	Bajo mantenimiento

### Especificaciones Técnicas

	DZD-HDT
Anchura	890 mm
Altura	1446 mm (desde el piso)
Altura del paso	175 mm
Conexión eléctrica	230 V / 50 Hz
Poder	1 kW
Conexión de agua en	3/4"
Conexión de agua	DN40

	DZD-HDT-1000 R/L	DZD-HDT-1500 R/L
Longitud	1820 mm	2335 mm
Longitud de modelo incorporado	1310 mm	1710 mm
Peso	375 kg	425 kg

### Item No. Descripción

1211393	DZD-HDT-1000 R	Control de acceso - Desinfección de manos - Sole disinfection - 1000 - Derecha
1212009	DZD-HDT-1000 L	Control de acceso - Desinfección de manos - Sole disinfection - 1000 - Izquierda
1212010	DZD-HDT-1500 R	Control de acceso - Desinfección de manos - Sole disinfection - 1500 - Derecha
1212011	DZD-HDT-1500 L	Control de acceso - Desinfección de manos - Sole disinfection - 1500 - Izquierda



## Hand and Sole Cleaning / Disinfection (Sanicare)

Todo en una solución de control de acceso - disponible en dos versiones, Limpieza de suela (cepillos) y Desinfección de suela (baño). El sistema Sanicare limpiará o desinfectará las botas mientras usted seca y desinfecta sus manos utilizando el dispensador de toallas integrado y el dispensador de desinfectante automático. Al terminar el torniquete se libera.

Características	Reducción del riesgo de contaminación. Acero inoxidable Actualización automática de la baño de desinfección
Beneficios	Indicador de nivel de desinfectante Ahorro de químicos
Hechos	Diseño higiénico Fácil de usar Pasos plegables

## Especificaciones Técnicas

	SANICARE-1000-B R/L	SANICARE-1000-D R/L
Longitud	2110 mm	1820 mm
Longitud de modelo incorporado	1610 mm	1310 mm
Anchura	890 mm	890 mm
Altura	1680 mm (desde el piso)	1525 mm (desde el piso)
Altura del paso	175 mm	175 mm
Conexión eléctrica	400 V / 50 Hz (3 ph + E + 0)	230 V / 50 Hz (3 ph + E + 0)
Poder	1 kW	1 kW
Conexión de agua en	3/4"	3/4"
Conexión de agua	DN40	DN40
Peso	400 kg	400 kg
Longitud del cepillo	1000 mm	
Longitud de modelo incorporado	1610 mm	

### Item No. Descripción

1211404	SANICARE-1000-B R	Control de acceso - Sole cleaning - 1000 - Derecha
1212015	SANICARE-1000-B L	Control de acceso - Sole cleaning - 1000 - Izquierda
1211405	SANICARE-1000-D R	Control de acceso - Sole disinfection - 1000 - Derecha
1212017	SANICARE-1000-D L	Control de acceso - Sole disinfection - 1000 - Izquierda



## Limpeza / desinfección de manos y suelas (Combi)

Sistema de entrada y salida controlado. Durante la entrada se desinfectan las suelas y las manos. Durante la salida, las suelas se limpian y las manos se desinfectan de nuevo. El torniquete siempre asegura el paso seguro.

Esta entrada higiénica también está disponible como entrada doble o salida doble para acelerar Hasta el rendimiento.

Gran capacidad de rendimiento	Reducción del riesgo de contaminación Gran capacidad de rendimiento Bajo mantenimiento Dosificación realizada por sensores Gran capacidad
Beneficios	Indicador de nivel de desinfectante Fácil de limpiar Garantía de 4 años en cepillos
Hechos	De confianza Fácil de usar Excelente calidad de pincel

Item No.	Descripción	
1211408	COMBI-BD-D-1500 R	Control de acceso - Sole cleaning and disinfection - 1500 - Derecha
1212018	COMBI-BD-D-1500 L	Control de acceso - Sole cleaning and disinfection - 1500 - Izquierda
1211409	COMBI-BB-D-1500 R	Control de acceso - Sole cleaning (Double) - 1500 - Derecha
1212019	COMBI-BB-D-1500 L	Control de acceso - Sole cleaning (Double) - 1500 - Izquierda

## Especificaciones Técnicas

	COMBO-BD-D-1500 R/L	COMBO-BB-D-1500 R/L
Longitud	2680 mm	2680 mm
Anchura	1640 mm	1640 mm
Altura	1570 mm (desde el piso)	1570 mm (desde el piso)
Altura del paso	175 mm	175 mm
Longitud del cepillo	1500 mm	1500 mm
Conexión eléctrica	400 V / 50 Hz (3 ph + E + 0)	400 V / 50 Hz (3 ph + E + 0)
Poder	1 kW	2 kW
Conexión de agua en	3/4"	3/4"
Conexión de agua	DN40	DN40
Peso	600 kg	770 kg





## Limpiador lateral de suela y zapato (EZR)

Limpieza automática rápida y eficiente de las suelas y los laterales para reducir los riesgos de contaminación en el entorno de producción. Se activa colocando la suela de la bota en el pincel mientras se mantiene la barandilla.

Características	Riesgo reducido de infección. Fácil de usar Protección contra salpicaduras
Beneficios	Ahorro de químicos Dosificación controlada por sensor Indicador de nivel químico
Hechos	Proceso higiénico De confianza Excelente calidad de pincel



### Especificaciones Técnicas

Anchura	690 mm
Profundidad	475 mm
Altura	1186 mm (desde el piso)
Safety	IP 65
Conexión eléctrica	400 V / 50 Hz (3 ph + E + 0)
Poder	0.2 kW
Fusible	16 A
Conexión de agua en	3/4"
Conexión de agua	1 1/2"
Dimensiones bidón poseedor	275 x 275 mm
Peso	70 kg

Item No.	Descripción
1211379	EZR-WM Suela de arranque y Limpiador lateral Montado en la pared

## Limpiabotas (EZW)

Limpieza automática de arranque rápida y eficiente para reducir los riesgos de contaminación en el entorno de producción. Se activa colocando la suela de la bota en el pincel mientras se mantiene la barandilla.

Características	Garantía de 4 años en cepillos Libre elección de productos químicos. Limpieza rápida y efectiva.
Beneficios	Operación automática Dosificación ajustable para suela limpieza Empuñadura ergonómica
Hechos	Proceso higiénico Limpieza a fondo Excelente calidad de pincel



### Especificaciones Técnicas

Anchura	508 mm
Profundidad	560 mm
Altura	903 mm
Conexión eléctrica	230 V / 50-60 Hz
Poder	0.2 kW
Fusible	16 A
Agua fría en	3/4" BSP Male
Drenaje	40 mm
Peso	50 kg

Item No.	Descripción
1211378	EZW Limpiador de arranque

### Dispensador de papel

Apto para 600 toallas de papel.

#### Especificaciones Técnicas

Anchura	270 mm
Profundidad	135 mm
Altura	350 mm

#### Item No. Descripción

1211373 Dispensador de papel - papel doblado



### Dispensador Desechable

Capacidad de 35 litros.

#### Especificaciones Técnicas

Anchura	400 mm
Profundidad	180 mm
Altura	520 mm

#### Item No. Descripción

1211375 Dispensador desechable grande



### Cesta de papel, modelo cerrado

Capacidad de 40 litros.

#### Especificaciones Técnicas

Anchura	350 mm
Profundidad	250 mm
Altura	450 mm

#### Item No. Descripción

1211374 Cesto de papel



### Dispensador de jabón

1 litro de capacidad.

#### Especificaciones Técnicas

Anchura	92 mm
Profundidad	80 mm
Altura	335 mm

#### Item No. Descripción

1211372 Dispensador de jabón - operación manualoper



## Dispensadores de línea Diversey Soft Care



**Item No. Descripción**

D1228763 Dispenser automatic de sensor



**Item No. Descripción**

D7514297 Soft Care Dispensador de espuma 1pc W1



**Item No. Descripción**

DAV72552 Soft Care Line Jabón Dispensador 1pc W1



**Item No. Descripción**

1209133 Soft Care Line DripTray

## Señalización (orden 1 por dispensador)



### Floor stand Soft Care

El soporte de suelo Floorstand es un accesorio creado para mantener la higiene de las manos disponible en varios puntos críticos para prevenir infecciones, mejorar la productividad y proteger la reputación de su marca.

**Beneficios:**

- Hace que la higiene de las manos esté disponible en todas sus instalaciones.
- Estimula el cumplimiento de la higiene de manos y la salud pública.
- Cumple lo requerido en las Resoluciones del Ministerio de Salud.
- Ofrece la oportunidad de higiene de manos cuando no se dispone de agua y jabón.
- Muy rápido y sencillo de montar.
- Placa posterior versátil para adaptarse a una variedad de dispensadores, incluidos manuales y sin contacto.
- Permite la configuración para niños / sillas de ruedas.
- Tiene un área en la parte superior para etiquetado personalizado.

**Incluye:**

- Pedestal en Laminado en frío.
- Dispensador de gel/Jabón automático.
- Wall chart en acrílico con código QR acceso a información.

# FB Desinfección UV

Sistemas de desinfección ultravioleta de aire y agua, probado para reducir los niveles de bacterias.

## Desinfección UV

### Unidad de cinta transportadora

Estos equipos están diseñados para la desinfección eficiente de transportadores de rodillos. Consiste en una simple caja de acero inoxidable que contiene lámparas UV. Se puede instalar en la parte superior o inferior de los rodillos y se puede adaptar a cualquier tipo de planta transportadora de rodillos.

#### Beneficios:

- Top CAP completamente extraíble con dos mangos para línea de sanitación
- Panel eléctrico con contador de hora de lámpara y contactos de alarmas.
- Placas de fijación
- Ajustable en altura
- Lámparas inastillables

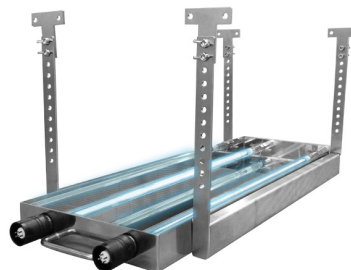

### Lámpara UV 107-403

#### Principales características:

- Material SS 304
- Tasa de protección IP 54
- Fácil de quitar antes de limpiar el conducto de aire
- LED de falla
- Fácil mantenimiento

Por su diseño es fácil la adaptación a las áreas como oficinas, quirófanos, salas de cine, laboratorios, casas etc.



### Lámpara UV Mini 107

- Lámpara UV mini diseñada para desinfección de superficies mediante irradiación directa.
- Material del cuerpo en acero inoxidable diferente longitud para adaptar a su necesidad.
- Por su diseño es fácil la adaptación a las áreas como oficinas, quirófanos, salas de cine, laboratorios, casas etc.
- Lámpara UV mini diseñada para desinfección de superficies mediante irradiación directa.
- Cabinas UV diseñadas para desinfección de elementos manuales cotidianos.



### Lámpara MQS mini 20

- Tecnología UV compacta diseñada para desinfección del aire 24 h/día con la presencia de personas en el sitio. Esto asegura una buena desinfección manteniendo bajo control los niveles microbiológicos.
- Trae un ventilador silencioso incorporado en caja eléctrica garantizando un buen confort acústico.
- El mantenimiento del MCmini20 también es muy simple: la lámpara UVC y el filtro deben ser reemplazado una vez al año.
- Ideal hasta 40 m3. Para volúmenes más grandes, instale más unidades.



## Desinfección del aire

Se ha demostrado que proporcionar una mejor calidad del aire en el entorno de producción o almacenamiento aumenta la vida útil de los artículos almacenados, reduce los olores y reduce la proliferación de bacterias. Dos sistemas están disponibles para la desinfección del aire - intestinos de techo para ser montados delante de un ventilador existente, por ejemplo en una unidad de enfriamiento, y los sistemas de túnel de aire forzado que se pueden instalar dentro de tuberías de aire existentes o suministrados con un ventilador para circular flujo de aire.

### Especificaciones Técnicas

MC Range	Túnel de aire forzado
Caudales de aire	40 - 450 m <sup>3</sup> /h
Poder	40 - 210 W
Dosis UV	400 J / m <sup>2</sup> (dosis medida al máximo flujo y humedad 60%)
Material	Acero inoxidable AISI 304

MQS Range	Ceiling bowels
Irradiación (1 m)	1400 - 5600 mW/m <sup>2</sup>
Poder	40 and 80 W
Dosis UV	400 J / m <sup>2</sup> (dosis medida al máximo flujo y humedad 60%)
Material	Acero inoxidable 304

### SITAIR UV 405 AIR an UV 412 AIR

Lámpara de luz ultravioleta para colocar dentro de un conducto de entrada de aire civil e industrial.

La luz ultravioleta limpia y desinfecta el aire interior de bacterias, virus y mohos.



Item No.	Descripción
1214023	Aurora UV air MC 250
1214024	Aurora UV air MC 350
1214025	Aurora UV air MC 450

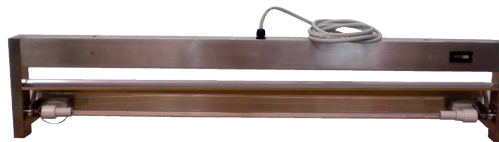

Item No.	Descripción
1214021	Aurora UV surface MQS 1 x 40
1214022	Aurora UV surface MQS 1 x 80



Item No.	Descripción
1218300	Aurora UV air ATU 405
1218301	Aurora UV air ATU 412



Diversey ha sido, y siempre será, pioneros y facilitadores de por vida. Entregamos constantemente tecnologías revolucionarias de limpieza e higiene que proporcionan total confianza a nuestros clientes en todos nuestros sectores globales. Dirigido por el Dr. Ilham Kadri, Presidente y CEO, y con sede en Charlotte, Carolina del Norte, EE.UU., Diversey emplea a aproximadamente 9.000 personas en todo el mundo, generando ventas netas de aproximadamente \$2.6 mil millones en 2016.

**For more information, visit [www.diversey.com](http://www.diversey.com) or follow us on social media.**